



20
26

ТОВАРЫ
ДЛЯ
ТУРИЗМА

СЛЕДОПЫТ



ОГЛАВЛЕНИЕ

ГАЗОВОЕ ОБОРУДОВАНИЕ И АКСЕССУАРЫ

- 4 Плиты газовые портативные
- 8 Плиты газовые настольные
- 12 Обогреватели
- 14 Светильники
- 15 Грелки
- 16 Газовые горелки
- 18 Аксессуары
- 20 Газовые смеси
- 21 Газ/бензин для зажигалок
- 22 Средства для розжига

ТОВАРЫ ДЛЯ КЕМПИНГА

- 24 Костровое оборудование
- 28 Мебель для кемпинга
- 31 Посуда для кемпинга
- 37 Кружки изотермические
- 38 Термосы
- 40 Термокружки
- 41 Фляжки. Бутылки
- 42 Емкости для воды
- 43 Термосумки
- 44 Гермомешки. Гермосумки

ИНСТРУМЕНТЫ

- 46 Мультиутолы
- 48 Лопаты
- 49 Топоры. Пилы
- 50 Ножи разделочные
- 51 Ножи туристические

СНАРЯЖЕНИЕ

- 52 Бинокли. Монокляры
- 53 Лупы. Компасы
- 54 Очки солнцезащитные
- 56 Маски и очки мотоциклетные/снегоходные
- 58 Карабины
- 59 Плащи-дождевики. Полушорты
- 60 Ремни. Снаряжение
- 61 Стяжки для груза. Весы
- 62 Защита от насекомых
- 64 Обувь
- 66 Перчатки. Рукавицы
- 68 Головные уборы
- 70 Термобелье
- 79 Термоноски
- 86 Шатры
- 87 Шатры. Бани-палатки
- 88 Зонты. Тенты
- 89 Фурнитура для палаток
- 90 Палатки туристические
- 94 Спальные мешки
- 95 Надувные подушки и коврики
- 96 Косметички, чехлы

ЯЩИКИ

- 97 Ящики

ФОНАРИ «СИБИРСКИЙ СЛЕДОПЫТ»

- 98 Кемпинговые фонари
- 101 Налобные фонари
- 107 Фонари на кепку
- 108 Ручные фонари
- 110 Фонари-фары
- 111 Торговое оборудование

УСЛОВНЫЕ ОБОЗНАЧЕНИЯ



Посуда может быть использована для приготовления пищи на костре.



Для питания портативного оборудования используются топливные баллоны с клапаном резьбового типа Screw Type.



Топливный баллон устанавливается в оборудование только ГОРИЗОНТАЛЬНО (не допускается установка под углом).



Посуда изготовлена из пищевого анодированного алюминия.



Для питания портативного оборудования используются топливные баллоны с клапаном нажимного типа Nozzle Type.



Оборудование адаптировано для питания от стандартных газовых баллонов бытового газа.



Прибор оборудован системой предварительного подогрева топливной смеси.



N – количество персон, на которое рассчитан комплект.



Портативный прибор оснащен автономной системой розжига, основой которого является пьезоэлектрический элемент.



Прибор оборудован удлиненным топливным шлангом, длиной 50 см.



Топливный баллон устанавливается в оборудование только ВЕРТИКАЛЬНО (не допускается установка под углом).



Посуда изготовлена из пищевого пластика.



Газовый баллон устанавливать на оборудование только в положении «штифт-паз».



Для питания горелки используется несколько видов топлива, как правило, газовое сжиженное и различные смеси жидких углеводородов.

Серия Н (Hose Type)

«ПАУЧОК»
PF-GSP-H01



Мощность, кВт	3,2
Диаметр горелки, мм	50
Расход топлива, г/час	140
Вес плиты, г	260
Размеры в разложенном виде, мм	220 x 220 x 75
Размеры в походном положении, мм	70 x 70 x 150
Максимальный диаметр посуды, мм	200
Максимальная вертикальная нагрузка, кг	5 (5 л воды)



«ВУЛКАН»
PF-GSP-H02



Мощность, кВт	3,5
Диаметр горелки, мм	30
Расход топлива, г/час	140
Вес плиты, г	140
Размеры в разложенном виде, мм	150 x 150 x 80
Размеры в походном положении, мм	110 x 95 x 40
Максимальный диаметр посуды, мм	200
Максимальная вертикальная нагрузка, кг	5 (5 л воды)



«ОГНЕННАЯ БУРЯ»
PF-GSP-H06



Мощность, кВт	3,5
Диаметр горелки, мм	50
Расход топлива, г/час	140
Вес плиты, г	370
Размеры в разложенном виде, мм	200 x 200 x 95
Размеры в походном положении, мм	95 x 95 x 95
Максимальный диаметр посуды, мм	250
Максимальная вертикальная нагрузка, кг	20 (20 л воды)



Серия М (Multifuel)

«ОГОНЬ ПРОМЕТЕЯ-1»
PF-GSP-M02M



Мощность на газовом топливе/на жидком, кВт	3,5/4,0
Диаметр горелки, мм	46
Расход газ. топлива/жидкого, г/час	145/280
Вес плиты, г	260
Вес баллона с насосом, г	240
Размеры в разложенном виде, мм	180 x 180 x 90
Размеры в походном положении, мм	86 x 86 x 90
Размеры баллона в сборе с насосом, мм	70 x 70 x 210
Максимальный диаметр посуды, мм	250
Максимальная вертикальная нагрузка, кг	10 (10 л воды)



«РУЧНОЙ ПАУК»
PF-GSP-H03



Мощность, кВт	3,2
Диаметр горелки, мм	50
Расход топлива, г/час	140
Вес плиты, г	200
Размеры в разложенном виде, мм	160 x 160 x 75
Размеры в походном положении, мм	90 x 90 x 75
Максимальный диаметр посуды, мм	250
Максимальная вертикальная нагрузка, кг	25 (25 л воды)



«ГОВОРЯЩИЙ ОГОНЬ»
PF-GSP-H04



Мощность, кВт	3,2
Диаметр горелки, мм	50
Расход топлива, г/час	140
Вес плиты, г	220
Размеры в разложенном виде, мм	180 x 180 x 100
Размеры в походном положении, мм	120 x 100 x 50
Максимальный диаметр посуды, мм	250
Максимальная вертикальная нагрузка, кг	15 (15 л воды)



Газовые системы приготовления пищи

FORZA TURBO BOIL
PF-GSP-S13 с переходником для посуды



Мощность, кВт	2,2
Вес системы, г	620
Габаритные размеры, мм	135 x 125 x 210
Комплектация	Плита
	Чаша в неопреновом чехле с крышкой, 1 л
	Подставка под баллон
	Переходник под посуду

FORZA TURBO BOIL MINI
PF-GSP-S14



Мощность, кВт	1,7
Вес системы, г	365
Габаритные размеры, мм	105 x 105 x 157
Комплектация	Плита
	Чаша в неопреновом чехле с крышкой, 0,6 л

Серия S (Screw Type)

«ОДИНОКИЙ ПУТЕШЕСТВЕННИК»
PF-GSP-S01



Мощность, кВт	3,0
Диаметр горелки, мм	36
Расход топлива, г/час	140
Вес плиты, г	125
Вес плиты с кейсом, г	147
Размеры в походном положении, мм	65 x 65 x 100
Максимальный диаметр посуды, мм	200
Максимальная вертикальная нагрузка, кг	5 (5 л воды)



«МАЛЕНЬКИЙ КОСТЕРОК»
PF-GSP-S03



Мощность, кВт	3,0
Диаметр горелки, мм	65
Расход топлива, г/час	140
Вес плиты, г	185
Вес плиты с кейсом, г	240
Размеры в походном положении, мм	85 x 85 x 90
Максимальный диаметр посуды, мм	200
Максимальная вертикальная нагрузка, кг	5 (5 л воды)



«СПУТНИК»
PF-GSP-S09



Мощность, кВт	2,0
Диаметр горелки, мм	28
Расход топлива, г/час	140
Вес плиты, г	95
Вес плиты с кейсом, г	125
Размеры в походном положении, мм	78 x 54 x 45
Максимальный диаметр посуды, мм	150
Максимальная вертикальная нагрузка, кг	5 (5 л воды)



«ОГНЕННЫЙ ЦВЕТОК»
PF-GSP-S10



Мощность, кВт	2,2
Диаметр горелки, мм	30
Расход топлива, г/час	140
Вес плиты, г	105
Вес плиты с кейсом, г	138
Размеры в походном положении, мм	78 x 64 x 35
Максимальный диаметр посуды, мм	200
Максимальная вертикальная нагрузка, кг	5 (5 л воды)



«ГОРЯЩАЯ ЧАША»
PF-GSP-S06



Мощность, кВт	1,5
Диаметр горелки, мм	64
Расход топлива, г/час	140
Вес плиты, г	400
Размеры в походном положении, мм	165 x 165 x 94
Максимальный диаметр посуды, мм	250
Максимальная вертикальная нагрузка, кг	5 (5 л воды)



«РУЧНОЕ ПЛАМЯ»
PF-GSP-S07



Мощность, кВт	1,5
Диаметр горелки, мм	85
Расход топлива, г/час	140
Вес плиты, г	450
Размеры в походном положении, мм	225 x 225 x 87
Максимальный диаметр посуды, мм	300
Максимальная вертикальная нагрузка, кг	5 (5 л воды)



«МЕЧТА ПУТЕШЕСТВЕННИКА»
PF-GSP-S11



Мощность, кВт	2,7
Диаметр горелки, мм	18
Расход топлива, г/час	140
Вес плиты, г	25
Размеры в походном положении, мм	37 x 37 x 52
Максимальный диаметр посуды, мм	200
Максимальная вертикальная нагрузка, кг	1,5 (1,5 л воды)



«ВИХРЬ»
PF-GSP-S12



Мощность, кВт	1,8
Диаметр горелки, мм	30
Расход топлива, г/час	130
Вес плиты, г	150
Раз-ры в походном положении, мм	120 x 120x 90
Макс. диаметр посуды, мм	150
Максимальная вертикальная нагрузка, кг	5 (5 л воды)



«ИСКРА»
PF-GSP-S15

NEW



Мощность, кВт	3,3
Диаметр горелки, мм	45
Расход топлива, г/час	180
Вес плиты, г	105
Раз-ры в рабочем состоянии, мм	105 x 105 x 80
Макс. диаметр посуды, мм	150
Максимальная вертикальная нагрузка, кг	5 (5 л воды)

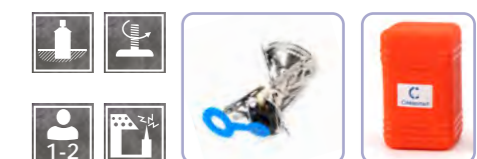

PIONEER
PF-GST-N01



Мощность, кВт	2,3
Расход газа, г/час	155
Тип горелки	закрытая, с кольцевым пламенем
Вес плиты с кейсом, г	1150
Размеры плиты, мм	340 x 285 x 110
Пьезоэлектрический розжиг	есть
Тип используемых баллонов	нажимной с цанговым захватом

DELUXE
PF-GST-N03



Мощность, кВт	2,3
Расход газа, г/час	155
Тип горелки	закрытая, с кольцевым пламенем
Вес плиты с кейсом, г	2000
Размеры плиты, мм	335 x 280 x 95
Пьезоэлектрический розжиг	есть
Тип используемых баллонов	нажимной с цанговым захватом
Система подогрева топливной смеси	

STYLE
PF-GST-N07



Мощность, кВт	2,2
Расход газа, г/час	165
Тип горелки	закрытая, с кольцевым пламенем
Вес плиты с кейсом, г	1970
Размеры плиты, мм	345 x 283 x 124
Пьезоэлектрический розжиг	есть
Тип используемых баллонов	нажимной с цанговым захватом

BLACK
PF-GST-N10
с переходником



Мощность (цанг./бытовой), кВт	2,3/2
Расход газа (цанг./бытовой), г/час	165/145
Тип горелки	закрытая, с кольцевым пламенем
Вес плиты с кейсом, г	1700
Размеры плиты, мм	335 x 260 x 88
Пьезоэлектрический розжиг	есть
Тип используемых баллонов	нажимной с цанговым захватом, бытовой редукторный через переходник

WEENY
PF-GST-N04



Мощность, кВт	2,1
Расход газа, г/час	150
Тип горелки	закрытая, с кольцевым пламенем
Вес плиты с кейсом, г	1380
Размеры плиты, мм	245 x 200 x 92
Пьезоэлектрический розжиг	есть
Тип используемых баллонов	нажимной с цанговым захватом

CLASSIC
PF-GST-N06



Мощность, кВт	2,0
Расход газа, г/час	165
Тип горелки	закрытая, с кольцевым пламенем
Вес плиты с кейсом, г	2020
Размеры плиты, мм	345 x 283 x 124
Пьезоэлектрический розжиг	есть
Тип используемых баллонов	нажимной с цанговым захватом

COMPACT
PF-GST-N11



Мощность, кВт	1,9
Расход газа, г/час	60
Тип горелки	закрытая, с кольцевым пламенем
Вес плиты с кейсом, г	950
Размеры плиты, мм	246 x 200 x 89
Пьезоэлектрический розжиг	есть
Тип используемых баллонов	нажимной с цанговым захватом

SPARK
PF-GST-N12



Мощность, кВт	0,71
Расход газа, г/час	60
Тип горелки	закрытая, с керамической поверхностью
Вес плиты с кейсом, г	1100
Размеры плиты, мм	256 x 215 x 102
Пьезоэлектрический розжиг	есть
Тип используемых баллонов	нажимной с цанговым захватом

SCORPIO
PF-GST-N13



Мощность, кВт	2,6
Расход газа, г/час	190
Тип горелки	открытая, с кольцевым пламенем
Вес, г	1230
Размеры в сложенном виде, мм	90 x 265 x 110
Размеры в разложенном виде, мм	300 x 340 x 110
Пьезоэлектрический розжиг	есть
Тип используемых баллонов	нажимной с цанговым захватом
Фиксатор баллона к редуктору	магнитный кольцевой захват

ALPHA-MINI
PF-GST-N15



Мощность, кВт	2,2
Расход газа, г/час	160
Тип горелки	открытая, с кольцевым пламенем
Вес, г	960
Габаритные размеры, мм	280 x 195 x 83
Пьезоэлектрический розжиг	есть
Тип используемых баллонов	нажимной с цанговым захватом
Фиксатор баллона к редуктору	магнитный кольцевой захват

ALPHA
PF-GST-N16



Мощность, кВт	3,5
Расход газа, г/час	249
Тип горелки	открытая, с кольцевым пламенем
Вес, г	1300
Размеры плиты, мм	340 x 275 x 85
Пьезоэлектрический розжиг	есть
Тип используемых баллонов	нажимной с цанговым захватом
Фиксатор баллона к редуктору	магнитный кольцевой захват

SILVER STAR
PF-GST-N17



Мощность, кВт	1,8
Расход газа, г/час	133
Тип горелки	открытая, с кольцевым пламенем
Вес плиты с кейсом, г	1040
Размеры плиты, мм	248x 205 x 90
Пьезоэлектрический розжиг	есть
Тип используемых баллонов	нажимной с цанговым захватом
Фиксатор баллона к редуктору	магнитный кольцевой захват



MAGMA
PF-GST-N18
со сковородой



Мощность, кВт	2,3
Расход газа, г/час	168
Тип горелки	открытая, с кольцевым пламенем
Вес, г (плита/сковорода/крышка)	2000/720/830
Размеры со сковородой, мм	405 x 335 x 200
Пьезоэлектрический розжиг	есть
Тип используемых баллонов	нажимной с цанговым захватом
Фиксатор баллона к редуктору	магнитный кольцевой захват

CUBIC
PF-GST-N19
PREMIUM



Мощность, кВт	2,1
Расход газа, г/час	160
Тип горелки	открытая, с кольцевым пламенем
Вес, г	1170
Размеры, мм	261 x 203 x 114
Пьезоэлектрический розжиг	есть
Тип используемых баллонов	нажимной с цанговым захватом
Фиксатор баллона к редуктору	магнитный кольцевой захват

ЧЕХЛЫ ДЛЯ ПЛИТЫ И ГАЗОВОГО БАЛЛОНА
PF-WP-08/09



Артикул	Вес, гр	Размеры, мм
PF-WP-08	450	420 x 300 x 110
PF-WP-09	350	340 x 210 x 110

Материалы:
Oxford 600D PVC, вспененный полиэтилен, пленка ПВХ, Oxford 600D PU



POWER
PF-GST-M01
с переходником



Мощность (цанг./бытовой), кВт	2,3/2,1
Расход газа (цанг./быт.), г/час	155/147
Тип горелки	закрытая, с кольцевым пламенем
Вес плиты с кейсом, г	1700
Размеры плиты, мм	340 x 285 x 110
Пьезоэлектрический розжиг	есть
Тип используемых баллонов	нажимной с цанговым захватом, бытовой редукторный через переходник

ULTRA
PF-GST-IM01
с переходником



Мощность (цанг./бытовой), кВт	1,9/1,6
Расход газа (цанг./быт.), г/час	135/110
Тип горелки	закрытая, с керамической поверхностью
Вес плиты с кейсом, г	1700
Размеры плиты, мм	335 x 290 x 88
Пьезоэлектрический розжиг	есть
Тип используемых баллонов	нажимной с цанговым захватом, бытовой редукторный через переходник

ULTRA EFFECT
PF-GST-IM03
с переходником



Мощность, кВт	2,2
Расход газа, г/час	150
Тип горелки	закрытая с керамической поверхностью
Вес плиты с кейсом, г	1740
Размеры плиты, мм	330 x 290 x 90
Пьезоэлектрический розжиг	есть
Тип используемых баллонов	нажимной с цанговым захватом, бытовой редукторный через переходник

ULTRA ENERGY
PF-GST-IM04



Мощность, кВт	1,5
Расход газа, г/час	110
Тип горелки	закрытая с керамической поверхностью
Вес плиты с кейсом, г	1740
Размеры плиты, мм	330 x 290 x 90
Пьезоэлектрический розжиг	есть
Тип используемых баллонов	нажимной с цанговым захватом

MAXIMUM
PF-GST-DM01
с переходником



Мощность (цанг./бытовой), кВт	2,2/2
Расход газа (цанг./быт.), г/час	155 (для одной горелки)
Тип горелки	закрытая с кольцевым пламенем
Вес плиты с кейсом, г	2400
Размеры плиты, мм	635 x 290 x 105
Пьезоэлектрический розжиг	есть
Тип используемых баллонов	нажимной с цанговым захватом, бытовой редукторный через переходник

ULTRAMAX
PF-GST-DM02
с переходником



Мощность (цанг./бытовой), кВт	2/1,7
Расход газа (цанг./быт.), г/час	110 (для одной горелки)
Тип горелки	закрытая с керамической поверхностью
Вес плиты с кейсом, г	2400
Размеры плиты, мм	630 x 280 x 115
Пьезоэлектрический розжиг	есть
Тип используемых баллонов	нажимной с цанговым захватом, бытовой редукторный через переходник

«ДИКСОН 1.15»
PH-GHP-D1,15



«ДИКСОН 2.3»
PH-GHP-D2,3



«ДИКСОН 3.65»
PH-GHP-D3,65



«ОЧАГ»
PF-GHP-IM02



«ЭТМА»
PF-GHP-IM03



Номинальное давление сжиженного газа, Па	2940
Номинальное давление природного газа, Па	1274
Номинальная тепловая мощность, кВт	1,15
Температура излучающей поверхности, °С	800-900
Масса горелки, кг	0,5
Габаритные размеры, мм	140 x 140 x 115
Расход газа, м³/ч	0,034



Номинальное давление сжиженного газа, Па	2940
Номинальное давление природного газа, Па	1274
Номинальная тепловая мощность, кВт	2,3
Температура излучающей поверхности, °С	800-900
Масса горелки, кг	1,0
Габаритные размеры, мм	235 x 150 x 95
Расход газа, м³/ч	0,068



Номинальное давление сжиженного газа, Па	2940
Номинальное давление природного газа, Па	1274
Номинальная тепловая мощность, кВт	3,65
Температура излучающей поверхности, °С	800-900
Масса горелки, кг	1,4
Габаритные размеры, мм	315 x 150 x 95
Расход газа, м³/ч	0,086



Мощность, кВт	1,5
Тип горелки	закрытая с керамической поверхностью
Расход топлива, г/час	108
Площадь отапливаемого помещения, кв. м	до 15
Вес обогревателя, г	1800
Размеры в походном положении, мм	275 x 275 x 180



Мощность, кВт	1,2
Тип горелки	закрытая с керамической поверхностью
Расход топлива, г/час	100
Площадь отапливаемого помещения, кв. м	до 15
Вес обогревателя, г	1650
Размеры в походном положении, мм	300 x 265 x 175

«ДИКСОН 4.62»
PH-GHP-D4,62



«ДИКСОН 5.8»
PH-GHP-D5,8



КОМПЛЕКТЫ ЗИП
ДЛЯ ОБОГРЕВАТЕЛЕЙ «ДИКСОН»



Номинальное давление сжиженного газа, Па	2940
Номинальное давление природного газа, Па	1274
Номинальная тепловая мощность, кВт	4,62
Температура излучающей поверхности, °С	800-900
Масса горелки, кг	1,6
Габаритные размеры, мм	270 x 210 x 95
Расход газа, м³/ч	0,181



Номинальное давление сжиженного газа, Па	2940
Номинальное давление природного газа, Па	1274
Номинальная тепловая мощность, кВт	5,8
Температура излучающей поверхности, °С	800-900
Масса горелки, кг	1,8
Габаритные размеры, мм	310 x 220 x 95
Расход газа, м³/ч	0,227

Номенклатура	Название обогревателя
PF-SPS-P26	«ДИКСОН 1.15»
PF-SPS-P27	«ДИКСОН 2.3»
PF-SPS-P28	«ДИКСОН 3.65»
PF-SPS-P29	«ДИКСОН 4.62»
PF-SPS-P30	«ДИКСОН 5.8»

«НОРД»
PF-GHP-N3,0



Мощность, кВт	3,0
Тип горелки	открытая с дожигателем
Площадь отапливаемого помещения, м²	до 30
Габаритные размеры, мм	270 x 270 x 335
Диаметр посуды, min/max, мм	90/250
Вес, кг	3,0
Расход топлива, г/час	200
Тип розжига	запальная горелка с пьезоподжигом
Тип баллона	внешний бытовой газовый
Номинальное давление используемого газа, МПа	2,94 (сжиженный газ) 1,27 (природный газ)

«НОРДИК»
PF-GHP-S03

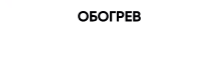
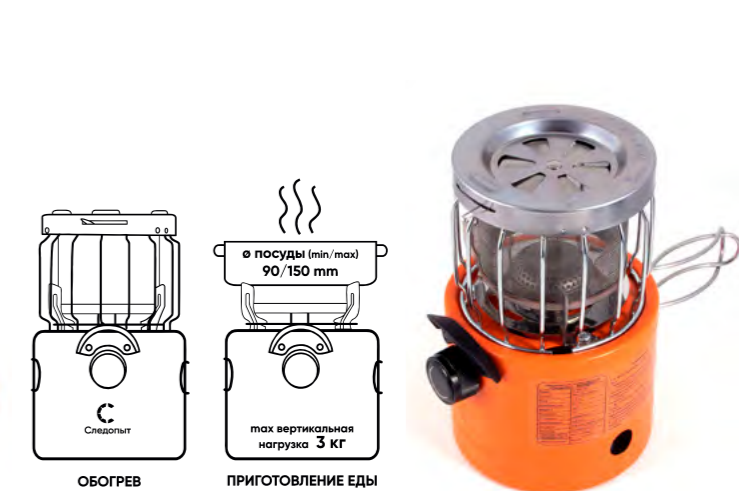

Мощность, кВт	2,0
Тип горелки	открытая с дожигателем
Площадь отапливаемого помещения, м²	до 12
Размеры в походном положении, мм	140 x 140 x 120
Диаметр посуды, min/max, мм	90/150
Вес, кг	0,55
Расход топлива, г/час	80
Тип баллона	резьбовой

«ИОН»
PF-GHP-S01



Мощность, кВт	1,1- 2,0
Диаметр горелки, мм	2 x 40
Расход топлива, г/час	50-110
Площадь отапливаемого помещения, кв. м	до 20
Вес обогревателя, г	370
Размеры в походном положении, мм	215 x 120 x 200

«ОРИОН»
PF-GHP-S02



Мощность, кВт	0,9
Диаметр горелки, мм	48
Расход топлива, г/час	65
Площадь отапливаемого помещения, кв. м	до 12
Вес с переходником, г	406
Размеры в походном положении, мм	160 x 165 x 240

«ФОТОН»
PF-GHP-S04



Мощность, кВт	0,9
Тип горелки	открытая с дожигателем
Площадь отапливаемого помещения, м²	до 12
Размеры, мм	135 x 135 x 172
Вес, кг	0,18
Расход топлива, г/час	60
Тип баллона	резьбовой

«СВЕТЛЯЧОК»
PF-GLP-S01



Значение освещенности, лк	80
Расход топлива, г/час	55
Вес светильника, г	152
Размеры в походном положении, мм	60 x 60 x 110
Материал колбы	термостойкое стекло, 3 мм
Пьезоэлектрический розжиг	есть

«СЕВЕРНОЕ СИЯНИЕ»
PF-GLP-S03

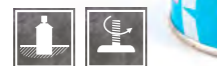

Значение освещенности, лк	80
Расход топлива, г/час	55
Вес светильника, г	115
Размеры в походном положении, мм	60 x 60 x 110
Материал колбы	термостойкое стекло, 3 мм
Пьезоэлектрический розжиг	нет

СМЕННЫЕ СЕТКИ ДЛЯ ГАЗОВЫХ
СВЕТИЛЬНИКОВ
PF-GLK-M03



Используются в качестве основного светоизлучающего элемента в газовых светильниках. Поставляется комплектом по 3 шт.

Материал изготовления:
композитный сплав с асбестом.

ГРЕЛКА ДЛЯ ТЕЛА И РУК
САМОНАГРЕВАЮЩАЯСЯ, 1 шт.
PF-GHP-P03
125 x 100 мм



ГРЕЛКИ ДЛЯ СТУПНЕЙ НОГ
САМОНАГРЕВАЮЩИЕСЯ, 2 шт.
PF-GHP-P04
90 x 70 мм



ГРЕЛКИ КАТАЛИТИЧЕСКИЕ ДЛЯ РУК
PF-GHP-P01

PF-GHP-P02



СМЕННЫЙ КАТАЛИЗАТОР ДЛЯ
КАТАЛИТИЧЕСКИХ ГРЕЛОК
PF-GHP-PS



	PF-GHP-P01	PF-GHP-P02
Рабочая температура грелки, °C	42-50	42-50
Расход топлива, мл/час	2	2
Материал грелки	сталь	алюминий
Объем резервуара, мл	30	16
Размеры, мм	70 x 100 x 14	50 x 70 x 14
Вес, г	79	26
Время работы, час	до 16	до 8



ГАЗОВЫЕ ГОРЕЛКИ RUNIS PREMIUM
4-050



Мощность, кВт	1,45
Температура пламени, °C	1300
Вес горелки, г	110
Размеры, мм	115 x 115 x 40
Расход газа, г/час	108
Пьезорозжиг	есть
Функция свободн. вращения	есть

4-051



Мощность, кВт	1,45
Температура пламени, °C	1300
Вес горелки, г	121
Размеры, мм	165 x 75 x 34
Расход газа, г/час	108
Пьезорозжиг	есть
Функция свободн. вращения	есть

4-052



Мощность, кВт	1,45
Температура пламени, °C	1300
Вес горелки, г	117
Размеры, мм	165 x 55 x 34
Расход газа, г/час	108
Пьезорозжиг	есть
Функция свободн. вращения	нет

4-053



Мощность, кВт	1,2
Температура пламени, °C	1300
Вес горелки, г	110
Размеры, мм	195 x 65 x 40
Расход газа, г/час	108
Пьезорозжиг	есть
Функция свободн. вращения	нет

4-044



Мощность, кВт	1,1
Температура пламени, °C	1300
Вес горелки, г	126
Размеры, мм	153 x 50 x 85
Расход газа, г/час	80
Пьезорозжиг	есть
Функция свободн. вращения	нет

4-048



Мощность, кВт	1,1
Температура пламени, °C	1300
Вес горелки, г	108
Размеры, мм	175 x 75 x 34
Расход газа, г/час	80
Пьезорозжиг	есть
Функция свободн. вращения	нет

ГАЗОВЫЕ ГОРЕЛКИ RUNIS

4-041



Мощность, кВт	1,1
Температура пламени, °C	1300
Вес горелки, г	115
Размеры, мм	175 x 60 x 40
Расход газа, г/час	80
Пьезорозжиг	есть
Функция свободн. вращения	нет

4-042



Мощность, кВт	1,1
Температура пламени, °C	1300
Вес горелки, г	105
Размеры, мм	165 x 65 x 40
Расход газа, г/час	80
Пьезорозжиг	есть
Функция свободн. вращения	нет

4-045



Мощность, кВт	1,1
Температура пламени, °C	1300
Вес горелки, г	119
Размеры, мм	165 x 65 x 50
Расход газа, г/час	80
Пьезорозжиг	есть
Функция свободн. вращения	нет

4-049



Мощность, кВт	1,45
Темп. пламени, °C	1300
Вес горелки, г	98
Размеры, мм	147 x 65 x 40
Расход газа, г/час	105
Пьезорозжиг	есть
Функция свободн. вращения	нет

4-054



Мощность, кВт	1,1
Темп. пламени, °C	1300
Вес горелки, г	112
Размеры, мм	150 x 80 x 40
Расход газа, г/час	80
Пьезорозжиг	есть
Функция свободн. вращения	нет

PF-GTP-N01



Мощность, кВт	1,0
Температура пламени, °C	1300
Вес горелки, г	145
Размеры, мм	166 x 60 x 50
Расход газа, г/час	80
Пьезорозжиг	есть
Функция свободн. вращения	нет
Керамическая вставка внутри сопла	

PF-GTP-N02



Мощность, кВт	1,0
Температура пламени, °C	1300
Вес горелки, г	138
Размеры, мм	140x50x100
Расход газа, г/час	80
Пьезорозжиг	есть
Функция свободн. вращения	нет
Керамическая вставка внутри сопла	

PF-GTP-N03



Мощность, кВт	1,2
Температура пламени, °C	1300
Вес горелки, г	111
Размеры, мм	155 x 45 x 57
Расход газа, г/час	80
Пьезорозжиг	есть
Функция свободн. вращения	нет
Керамическая вставка внутри сопла	

PF-GTP-N04



Мощность, кВт	1,2
Температура пламени, °C	1300
Вес горелки, г	120
Размеры, мм	140 x 40 x 60
Расход газа, г/час	106
Пьезорозжиг	есть
Функция свободн. вращения	есть

PF-GTP-N05



Мощность, кВт	1,0
Температура пламени, °C	1300
Вес горелки, г	128
Размеры, мм	155 x 100 x 50
Расход газа, г/час	80
Пьезорозжиг	есть
Функция свободн. вращения	есть

PF-GTP-N06



Мощность, кВт	1,0
Температура пламени, °C	1300
Вес горелки, г	75
Размеры, мм	140 x 40 x 60
Расход газа, г/час	80
Пьезорозжиг	нет
Функция свободн. вращения	нет

PF-GTP-N07



Мощность, кВт	1,5
Температура пламени, °C	1500
Вес горелки, г	100
Размеры, мм	210 x 40 x 155
Расход газа, г/час	110
Пьезорозжиг	нет
Функция свободн. вращения	есть

PF-GTP-S06

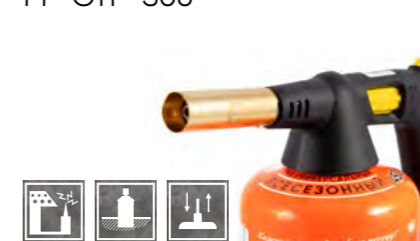

Мощность, кВт	1,2
Температура пламени, °C	1800
Вес горелки, г	230
Размеры, мм	260 x 65 x 130
Расход газа, г/час	80
Пьезорозжиг	есть
Функция свободн. вращения	есть

PF-GTP-S07

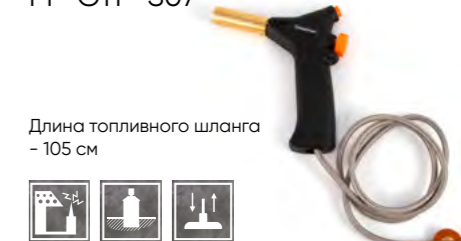

Длина топливного шланга - 105 см

Мощность, кВт	1,3
Температура пламени, °C	1300
Вес горелки, г	287
Размеры, мм	170 x 155 x 25
Расход газа, г/час	93
Пьезорозжиг	есть
Функция свободн. вращения	есть

PF-GTP-R01



Вес горелки, г	134
Размеры, мм	90 x 30 x 128

PF-GTP-R03



Вес горелки, г	72
Размеры, мм	75 x 20 x 125

PF-GTP-R05



Вес горелки, г	68
Размеры, мм	55 x 20 x 105

ПЕРЕХОДНИКИ-АДАПТЕРЫ

PF-GSA-01



Используется для подключения газовых светильников, портативных плит серии Н и М, а также газовых горелок серии S с клапаном Screw Type к газовым баллонам с нажимным клапаном и цанговым патроном. После подключения переходника баллон должен располагаться строго вертикально.
Габаритные размеры: 40 x 38 x 30 мм

PF-GSA-02



Используется для подключения светильников, обогревателей серии S и портативных плит серии S с клапаном резьбового типа Screw Type к газовым баллонам с клапаном нажимного типа и цанговым захватом. После подключения, в качестве опорной поверхности, используется тройная опора переходника.
Габаритные размеры: (в сложен. виде): 63 x 42 x 110 мм

PF-GSA-03



Используется для подключения портативных плит серии Н и М с клапаном резьбового типа Screw Type к газовым баллонам с клапаном нажимного типа и цанговым захватом. После подключения баллон должен располагаться строго горизонтально.
Габаритные размеры: 58 x 68 x 30 мм

PF-GSA-05



Используется для подключения светильников, обогревателей серии S и портативных плит серии S с клапаном резьбового типа Screw Type к газовым баллонам с клапаном нажимного типа и цанговым захватом. После подключения, в качестве опорной поверхности, используется тройная опора переходника.
Габаритные размеры: (в сложен. виде): 95 x 95 x 60 мм

ВЕТРОЗАЩИТНЫЙ ЭКРАН

PF-WSH-01



Размеры экрана, мм	680 x 240
Размеры в походном положении, мм	110 x 15 x 240
Используется для защиты пламени плиты от задувания сильными порывами ветра, а также уменьшения теплопотерь от работающего газового прибора.	

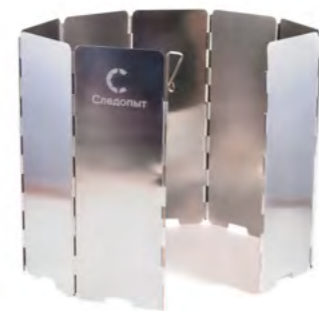

ГАЗОВЫЕ БАЛЛОНЫ



4-105



4-112

Артикул	4-105	4-112
Объем баллона, л	5	12
Вес пустого баллона, кг	4 ± 0,4	6 ± 0,4
Габаритные размеры, мм	222 x 222 x 295	222 x 222 x 485
Температура эксплуатации	от -40 °С до +45 °С	
Тип вентиля	ВБ-2 ГОСТ 21 804-94	

ЧЕХЛЫ ДЛЯ ГАЗОВЫХ БАЛЛОНОВ

PF-WP-14/15



PF-WP-14

5 л



PF-WP-15

12 л

КЕЙС-ГОРЕЛКИ ДЛЯ СУХОГО ГОРЮЧЕГО

Используются в качестве портативных горелок, работающих на твердом топливе (сухое горючее).

MINI

PF-SSP-01



Габаритные размеры (в сложенном виде): 98 x 75 x 20 мм

MAXI

PF-SSP-02



Габаритные размеры (в сложенном виде): 125 x 95 x 30 мм

ПОДСТАВКИ-ГОРЕЛКИ ДЛЯ СУХОГО ГОРЮЧЕГО

PF-SSP-04



Вес, г	114
Размеры в готовом виде, мм	91 x 103 x 52
Размеры в упаковке, мм	103 x 62 x 4

PF-SSP-03



Вес, г	180
Размеры в готовом виде, мм	105 x 120 x 75
Размеры в упаковке, мм	120 x 85 x 4

ШЛАНГ ГАЗОВЫЙ ДЛЯ ПОРТАТИВНЫХ ПЛИТ

PF-SPS-P23



Класс	I
Внутренний диаметр, мм	9,0
Давление, МПа	0,63
Количество хомутов, шт.	2
Тип хомута	NORMA 10-16

ОБОГРЕВАТЕЛЬ-РАССЕКАТЕЛЬ для газовой плиты

PF-GHP-D01



РЕГУЛЯТОР ДАВЛЕНИЯ СЖИЖЕННОГО ГАЗА РДСГ

PF-SPS-P24



Рабочее давление на входе, МПа	0,07-1,6
Объемный расход газа, куб. м/час	0,5
Давление на выходе (min/max), Па	2000/3600
Температура эксплуатации	от -30 °С до +45 °С
Вес, г	174

ШЛАНГ ТОПЛИВНЫЙ ДЛЯ ПЛИТ СЕРИИ Н И М (длина 50 см)

PF-SPS-P15



ГАЗ ВСЕСЕЗОННЫЙ
PF-FG-110R



PF-FG-230R



PF-FG-450R



Состав: бутан, изобутан, пропан

Состав: бутан, изобутан, пропан

Состав: бутан, изобутан, пропан

Тип клапана	резьбовой (7/16"-28NS)
Объем баллона, куб. см	220
Количество газовой смеси, г	110
Габаритные размеры, мм	110 x 110 x 70

Тип клапана	резьбовой (7/16"-28NS)
Объем баллона, куб. см	520
Количество газовой смеси, г	230
Габаритные размеры, мм	110 x 110 x 90

Тип клапана	резьбовой (7/16"-28NS)
Объем баллона, куб. см	990
Количество газовой смеси, г	450
Габаритные размеры, мм	110 x 110 x 150

ГАЗ ЗИМНИЙ
PF-FG-220W



Состав: изобутан, бутан, пропан

Тип клапана	нажимной с цанговым захватом
Объем баллона, куб. см	520
Количество газовой смеси, г	220
Размеры, мм	65 x 65 x 200

ГАЗ ВСЕСЕЗОННЫЙ
PF-FG-220R/1



Состав: изобутан, бутан, пропан

Тип клапана	нажимной с цанговым захватом
Объем баллона, куб. см	520
Количество газовой смеси, г	220
Размеры, мм	65 x 65 x 200

PF-FG-600



Состав: бутан, изобутан, пропан

Тип клапана	резьбовой (7/16"-28NS)
Объем баллона, куб. см	800
Количество газовой смеси, г	336
Размеры, мм	65 x 65 x 260

СУМКА ДЛЯ ГАЗОВЫХ БАЛЛОНОВ
PF-WP-10/11



Артикул	количество баллонов, шт.
PF-WP-10	4
PF-WP-11	6

БЕНЗИН ДЛЯ ЗАЖИГАЛОК ВЫСОКОЙ ОЧИСТКИ
1-003



Артикул	Объем, мл	Упаковка
1-003	140	аэрозоль
1-001	133	жестяной баллон
1-056	133	пластиковый флакон

1-001



1-056



БЕНЗИН ДЛЯ ЗАЖИГАЛОК
1-025



Артикул	Объем, мл
1-025	100
1-002	100

1-002



ГАЗ ДЛЯ ЗАЖИГАЛОК, МЕТАЛ. БАЛЛОН, 405 мл
1-057



ГАЗ ДЛЯ ЗАЖИГАЛОК PREMIUM МЕТАЛ. БАЛЛОН (С ПЕРЕХОДНИКАМИ)
1-004



Артикул	Объем, мл
1-004	140
1-005	210
1-006	270

1-005



1-006



ГАЗ ДЛЯ ЗАЖИГАЛОК, МЕТАЛ. БАЛЛОН (С НАСАДКАМИ)
1-007



Артикул	Объем, мл
1-007	140
1-041	210
1-008	270

1-041



1-008



СПИЧКИ ВЕЧНЫЕ

PF-FT-03 PF-FT-04 PF-FT-05 PF-FT-07



Артикул	Габаритные размеры, мм
PF-FT-03	41 x 11 x 70
PF-FT-04	19 x 16 x 65
PF-FT-05	29 x 10 x 48
PF-FT-07	37 x 11 x 65

ПЬЕЗОРОЗЖИГ

PF-FT-06



Масса, г	16
Габаритные размеры, мм	90 x 27 x 27
Ресурс работы, кол-во срабатываний	10 000

ОГНИВО

PF-FT-01 PF-FT-02 PF-FT-02C



Артикул	Вид	Габаритные размеры, мм
PF-FT-01	малое	20 x 10 x 65
PF-FT-02	большое	23 x 14 x 100
PF-FT-02C	большое, с компасом	27 x 10 x 110

СПИЧКИ ОХОТНИЧЬИ «СЛЕДОПЫТ-ЭКСТРИМ»

PF-HTA-M01
длительного горения



Габаритные размеры, мм	120 x 65 x 15
Масса, г	44
Количество в упаковке, шт.	10

СПИЧКИ RUNIS

1-044
каминные



Артикул	шт. в упак.
1-044	20
1-045	30

1-045
для пикника



РОЗЖИГ СУХОЙ ДРЕВЕСНО-ПАРАФИНОВЫЙ В ТАБЛЕТКАХ

PF-WR-03 - 4 шт.
PF-WR-04 - 8 шт.



ДРЕВЕСНО-ПАРАФИНОВЫЕ РОЛЛЫ ДЛЯ РОЗЖИГА

PF-WR-01 - 2 шт.
PF-WR-02 - 5 шт.



СУХОЕ ГОРЮЧЕЕ «СЛЕДОПЫТ-ЭКСТРИМ»

PF-FS-P20



Масса, г	20 ± 4 %
Температура горения, °С	900
Среднее время горения, мин	9-14

СУХОЕ ГОРЮЧЕЕ RUNIS

1-027/028



Артикул	Вес, г
1-027	150
1-028	80

ЖИДКОСТЬ ДЛЯ РОЗЖИГА RUNIS (ПАРАФИН)

1-011/012/051



Артикул	Объем, л
1-011	0,33
1-012	0,5
1-051	1,0

ЖИДКОСТЬ ДЛЯ РОЗЖИГА КОСТРА RUNIS С ДОЗАТОРОМ

1-042/043/052



Артикул	Объем, л
1-042	0,22
1-043	0,5
1-052	1,0

ОПАХАЛО RUNIS

1-019



Размеры: 320 x 210 мм

МАНГАЛ СКЛАДНОЙ
PF-GR-01



Размеры, мм	Толщина металла, мм
490 x 310 x 370	2

МАНГАЛ СКЛАДНОЙ
(в сумке)
PF-GR-02



Размеры, мм	Толщина металла, мм
490 x 310 x 370	2

МАНГАЛ СКЛАДНОЙ
PF-GR-05



Размеры, мм	Толщина металла, мм
490 x 310 x 370	1,5

МАНГАЛ ФИГУРНЫЙ СКЛАДНОЙ
(в сумке)
PF-GR-16



Размеры, мм	Толщина металла, мм
290 x 502 x 400	2

МАНГАЛ СКЛАДНОЙ
со столиком и подставкой
под казан (в сумке)
PF-GR-23



Размеры, мм	Толщина металла, мм
718 x 310 x 752	2

МАНГАЛ-ДИПЛОМАТ
(в сумке)
PF-GR-24



Размеры, мм	Толщина металла, мм
555 x 306 x 355	2

МАНГАЛ ПОХОДНЫЙ
PF-GR-03



Размеры, мм	Толщина металла, мм
500 x 350	0,8

МАНГАЛ ПОХОДНЫЙ
PF-GR-04



Размеры, мм	Толщина металла, мм
475 x 250	0,8

СУМКА ДЛЯ МАНГАЛА
PF-BP-57



Размеры, мм	Цвет
585 x 380	КМФ

РЕШЕТКА
КОСТРОВАЯ
PF-GR-06/07/08



РЕШЕТКА КОСТРОВАЯ
МАЛАЯ
PF-GR-09/10/11



РЕШЕТКА КОСТРОВАЯ
С ПОДСТАВКОЙ ПОД
КАЗАН
PF-GR-12/13/14



Артикул	Размеры в сложенном виде, мм	Размеры в рабочем состоянии, мм	Вес, г	Материалы	Особенность
PF-GR-07	660 x 300 x 32	660 x 300 x 260	1800	сталь 1 мм	
PF-GR-06			2150	сталь 1 мм (рама), сталь 2 мм (ножки)	усиленная
PF-GR-08			2150	сталь 1 мм (рама), сталь 2 мм (ножки)	усиленная, в сумке
PF-GR-11	370 x 300 x 35	370 x 300 x 260	1320	сталь 1 мм	
PF-GR-10			1640	сталь 1 мм (рама), сталь 2 мм (ножки)	усиленная
PF-GR-09			1640	сталь 1 мм (рама), сталь 2 мм (ножки)	усиленная, в сумке
PF-GR-14	660 x 300 x 32 Ø отверстия - 200 мм	660 x 300 x 260	2300	сталь 1 мм	
PF-GR-13			2900	сталь 1 мм (рама), сталь 2 мм (ножки)	усиленная
PF-GR-12			2900	сталь 1 мм (рама), сталь 2 мм (ножки)	усиленная, в сумке

ШАМПУРЫ
PF-GR-25/26/27



Артикул	Тип	Размеры, мм	Материал: нерж. сталь, толщина, мм
PF-GR-25(4-062)	плоский	450 x 10	1,5
PF-GR-26(4-067)	плоский	500 x 10	2
PF-GR-27(4-063)	плоский	610 x 10	1,5

СУМКИ ДЛЯ ШАМПУРОВ
PF-BP-54/55



Артикул	Размеры, мм
PF-BP-54	600 x 90 x 90
PF-BP-55	700 x 90 x 90

PF-GR-28/29/30/31/32



Артикул	Тип	Размеры, мм	Материал: нерж. сталь, толщина, мм
PF-GR-28(4-061)	угловой	410 x 10	0,8
PF-GR-29(4-060)	угловой	450 x 10	0,8
PF-GR-30(4-065)	угловой	450 x 10	1
PF-GR-31(4-064)	угловой	610 x 10	1
PF-GR-32(4-066)	угловой	610 x 10	1,5

ЧЕХОЛ ДЛЯ ШАМПУРОВ
PF-BP-56
длина 60 см



ПЕЧЬ ПОД КАЗАН
PF-SC-01/03/05



Артикул	Объем, л	Диаметр, мм	Материал
PF-SC-01	8-10	340	сталь, 2 мм
PF-SC-03	12	370	
PF-SC-05	16	410	

ПЕЧЬ ПОД КАЗАН С ТРУБОЙ
PF-SC-02/04/06



Артикул	Объем, л	Диаметр, мм	Материал
PF-SC-02	8-10	340	сталь, 2 мм
PF-SC-04	12	370	
PF-SC-06	16	410	

КОПИЛЬНЯ ДВУХъяРУСНАЯ С ГИДРОЗАТВОРОМ
с поддоном для сбора жира
PF-GR-33

NEW



Габаритные размеры, мм	Размеры в упаковке, мм	Вес, кг	Объем, л	Толщина металла, мм
575 x 325 x 330	580 x 330 x 265	14	33	2

КОПИЛЬНЯ ДВУХъяРУСНАЯ
PF-GR-15



Габаритные размеры, мм	Размеры в упаковке, мм	Вес, кг	Толщина металла, мм
498 x 304 x 260	500 x 330 x 270	7,92	1

ТРЕНОГА-ПОДСТАВКА КОСТРОВАЯ
PF-CAM-04

NEW



Габаритные размеры, мм	Размеры в упаковке, мм	Вес, кг	Толщина металла, мм	Макс. нагрузка, кг
400 x 400 x 220	305 x 265 x 70	2,53	3	до 110

СУМКА ПОД КАЗАН
PF-BP-58

NEW



Размеры, мм	Объем, л
525 x 525 x 220	до 16

СУМКА ПОД ПЕЧЬ
ДЛЯ КАЗАНА
PF-BP-59

NEW



Размеры, мм	Объем, л
520 x 520 x 450	до 16

ПЕЧЬ-ЩЕПОЧНИЦА
PF-HP-S01



Материал	Вес, г	Размеры, мм	Толщина металла, мм
сталь	890	154 x 154 x 150	1

РЕШЕТКА ДЛЯ ГРИЛЯ И БАРБЕКЮ
PF-GR-18/19/20 плоская



Артикул	Модель	Размеры, мм	Вес, г
PF-GR-18	Picnic	450 x 260 x 20	1000
PF-GR-19	Camping	340 x 220 x 15	590
PF-GR-20	Universal	360 x 250 x 20	800

СТАРТЕРЫ ДЛЯ БЫСТРОГО РОЗЖИГА УГЛЯ
5 л
PF-QS-02



Объем, л	Размеры, мм	Материал
5	180 x 180 x 280	оцинкованная сталь

PF-HP-S02



Материал	Вес, г	Размеры, мм	Толщина металла, мм
нерж. сталь	860	154 x 154 x 150	1

РЕШЕТКА ДЛЯ БАРБЕКЮ
PF-GR-17/21/22 объемная



Артикул	Модель	Размеры, мм	Вес, г
PF-GR-17	Family	310 x 240 x 55	840
PF-GR-21	Royal	400 x 300 x 70	870
PF-GR-22	Family Lite	310 x 240 x 50	660

7 л
PF-QS-03/04



Артикул	Объем, л	Размеры, мм	Материал
PF-QS-03	7	192 x 192 x 300	нержавеющая сталь
PF-QS-04			окрашенная сталь

СТУЛ ТУРИСТИЧ. СКЛАДНОЙ
PF-FOR-S03/S04/S07/S08/S13/
S14/S16



Модель	Размеры, мм	Размер трубы, мм
Большой	410 x 460 x 470	ø25 x 1, сталь
Средний	360 x 420 x 420	ø20 x 1, сталь
Малый	320 x 310 x 330	ø16 x 1, сталь

СТУЛ ТУРИСТИЧ. СКЛАДНОЙ
PF-FOR-S24



Цвета в ассортименте

Размеры, мм	Размер трубы, мм
290 x 300 x 350	ø16 x 0,8, сталь

СТУЛ ТУРИСТИЧЕСКИЙ П-ОБРАЗНЫЙ, МАЛЫЙ
PF-FOR-S20



Цвета в ассортименте

Размеры, мм	Размер трубы, мм
330 x 300 x 360	ø16 x 1, сталь

СТУЛ ТУРИСТИЧЕСКИЙ П-ОБРАЗНЫЙ
PF-FOR-S23



Цвета в ассортименте

Размеры, мм	Размер трубы, мм
350 x 285 x 320	ø22 x 1, алюминий

СТУЛ ТУРИСТИЧ. СКЛАДНОЙ СО СПИНКОЙ
PF-FOR-S25



Цвета в ассортименте

Размеры, мм	Размер трубы, мм
270 x 290 x 590	ø16 x 0,8, сталь

СТУЛ ТУРИСТИЧ. СКЛАДНОЙ СО СПИНКОЙ PF-FOR-S05/
S06/S09/S10/S11/S12/S19



Модель	Размер трубы, мм	Размеры, мм
Большой	ø25 x 1, сталь	420 x 490 x 940
Средний	ø20 x 1, сталь	350 x 470 x 810
Малый	ø16 x 1, сталь	320 x 340 x 580

СТУЛ ТУРИСТИЧ. СКЛАДНОЙ СО СПИНКОЙ
PF-FOR-S22



Цвета в ассортименте

Размеры, мм	Размер трубы, мм
460 x 530 x 850	ø16 x 1, сталь

СТОЛ СКЛАДНОЙ
PF-FOR-TABS01/02/03



Артикул	Размеры, мм
PF-FOR-TABS01	500 x 700 x 600
PF-FOR-TABS02	600 x 800 x 675
PF-FOR-TABS03	600 x 1200 x 670

СТОЛ СКЛАДНОЙ с влагозащитным покрытием
PF-FOR-TABS01V/02V/03V



Артикул	Размеры, мм
PF-FOR-TABS01V	500 x 700 x 600
PF-FOR-TABS02V	600 x 800 x 670
PF-FOR-TABS03V	600 x 1200 x 670

КРЕСЛО СКЛАДНОЕ «КОМФОРТ»
PF-FOR-SK14/SK15



Артикул	Размеры, мм	Размер трубы, мм	Цвет
PF-FOR-SK14	560 x 470 x 830	ø22 x 1, сталь	хаки
PF-FOR-SK15			синий

КРЕСЛО СКЛАДНОЕ
PF-FOR-SK17/SK18



Артикул	Размеры, мм	Размер трубы, мм	Цвет
PF-FOR-SK17	560 x 470 x 830	ø22 x 1, алюминий	хаки
PF-FOR-SK18			синий

КРЕСЛО СКЛАДНОЕ
PF-FOR-SK12/SK13



Артикул	Размеры, мм	Размер трубы, мм	Цвет
PF-FOR-SK12	560 x 470 x 830	ø22 x 1, сталь	хаки
PF-FOR-SK13			синий

КРЕСЛО СКЛАДНОЕ со столиком
PF-FOR-SK16/SK19



Артикул	Размеры, мм	Размер трубы, мм	Цвет
PF-FOR-SK16	560 x 470 x 830	ø22 x 1, сталь	хаки
PF-FOR-SK19			

КАРМАН-ОРГАНИЗЕР ДЛЯ КРЕСЛА
PF-FOR-SK21 PF-FOR-SK20



Артикул	Цвет
PF-FOR-SK20	хаки
PF-FOR-SK21	синий



РАСКЛАДУШКА РАЗБОРНАЯ ТУРИСТИЧЕСКАЯ В ЧЕХЛЕ
PF-CB-01/02/03/04



Артикул	Размеры, мм	Размеры в чехле, мм	Вес, кг	Макс. статичная нагрузка, кг	Каркас
PF-CB-01	1750 x 650 x 400	880 x 190 x 110	9,7	300	труба оцинк. квадратн. 25 x 25 x 1,2
PF-CB-02	1850 x 750 x 400	930 x 190 x 110	10,4		
PF-CB-03	1950 x 650 x 400	980 x 190 x 110	10		
PF-CB-04	2050 x 750 x 400	1030 x 190 x 110	10,8		

РАСКЛАДУШКА ТУРИСТИЧЕСКАЯ с карманом ТИШЬ 2, в чехле
PF-CC-P4/P5



Артикул	Размеры, мм	Размеры в чехле, мм	Вес, кг	Макс. статичная нагрузка, кг	Каркас
PF-CC-P4	1700 x 700 x 230	800 x 300 x 160	6,4	150	сталь
PF-CC-P5	1900 x 700 x 230	800 x 300 x 160	6,6		



КОТЕЛОК КОСТРОВОЙ
PF-CWS-P09/P10



Артикул	Объем, л	Вес, г
PF-CWS-P09	3,0	367
PF-CWS-P10	4,0	442

КОТЕЛОК КОСТРОВОЙ
PF-CWS-P117/P118/P119/P120



Артикул	Объем, л	Вес, г
PF-CWS-P117	3,0	486
PF-CWS-P118	4,5	573
PF-CWS-P119	6,0	720
PF-CWS-P120	8,0	818

КОТЕЛОК КОСТРОВОЙ
PF-CWS-P96/P97/P98/P116



Артикул	Объем, л	Вес, г
PF-CWS-P96	2,5	360
PF-CWS-P97	4,5	505
PF-CWS-P98	6,0	635
PF-CWS-P116	9,0	796

ЧАЙНИК КОСТРОВОЙ
PF-CWS-P14/P16



Артикул	Объем, л	Вес, г
PF-CWS-P14	1,5	310
PF-CWS-P16	3,0	443

ЧАЙНИК-КОТЕЛОК
PF-CWS-P112/P113/P125



Артикул	Объем, л	Вес, г
PF-CWS-P125	1,7	408
PF-CWS-P112	2,5	460
PF-CWS-P113	3,5	640

ЧАЙНИК КОСТРОВОЙ
PF-CWS-P99/P100/P101



Артикул	Объем, л	Вес, г
PF-CWS-P99	1,7	470
PF-CWS-P100	2,0	527
PF-CWS-P101	3,0	650

ЧАЙНИК КОСТРОВОЙ
PF-CWS-P114/P115



Артикул	Объем, л	Вес, г
PF-CWS-P114	5,0	900
PF-CWS-P115	7,0	1005

ЧАЙНИК ПОХОДНЫЙ с анодированным покрытием
PF-CWS-P04M/P05M



Артикул	Объем, л	Вес, г
PF-CWS-P05M	1,0	250
PF-CWS-P04M	1,6	322

ЧАЙНИК ПОХОДНЫЙ с анодированным покрытием
PF-CWS-P140/P141/P142



Артикул	Объем, л	Вес, г
PF-CWS-P140	1,0	172
PF-CWS-P141	1,6	224
PF-CWS-P142	2,0	268

НАБОРЫ ПОХОДНОЙ ПОСУДЫ ИЗ АНОДИРОВАННОГО АЛЮМИНИЯ

COMPACT
PF-CWS-K06
в чехле



OPTIMUM
PF-CWS-K07
в чехле



TRAVEL
PF-CWS-K08
в чехле



Кол-во персон	2
Вес, г	380
Размеры	162 x 162 x 92
Количество предметов	7



Кол-во персон	3
Вес, г	586
Размеры	178 x 180 x 121
Количество предметов	9



Кол-во персон	3-4
Вес, г	640
Размеры	182 x 182 x 113
Количество предметов	9

FORZA ЧАЙНИК ПОХОДНЫЙ С РАДИАТОРОМ
PF-CCS-F01



Вес, г	305
Размеры	150 x 150 x 123
Объем, л	1,5

FORZA КАСТРЮЛЯ ПОХОДНАЯ С РАДИАТОРОМ
PF-CCS-F02



Вес, г	250
Размеры	115 x 115 x 170
Объем, л	1

НАБОРЫ ДЛЯ ПИКНИКА ПЛАСТИКОВЫЕ

PICNIC SET
PF-CWS-PS05
в контейнере 3,9 л



Кол-во персон	3
Вес, г	800
Размеры	268 x 226 x 119
Количество предметов	19

CAMPING SET
PF-CWS-PS06
в контейнере 8 л



Кол-во персон	4
Вес, г	1700
Размеры	359 x 242 x 166
Количество предметов	40

НАБОРЫ ДЛЯ ПИКНИКА (НЕРЖАВЕЮЩАЯ СТАЛЬ)

LIGHT
PF-CWS-PS07
в чехле



Кол-во персон	1
Вес, г	185
Размеры	220 x 190 x 90
Количество предметов	4

PF-CWS-PS09
в чехле



Кол-во персон	2
Вес, г	370
Размеры	230 x 190 x 100
Количество предметов	8

STANDART
PF-CWS-PS08
в чехле



Кол-во персон	1
Вес, г	235
Размеры	220 x 190 x 100
Количество предметов	5

PF-CWS-PS10
в чехле



Кол-во персон	2
Вес, г	470
Размеры	230 x 190 x 105
Количество предметов	10

**СУПНИЦА-ЧАШКА
ДЛЯ ЗАВАРИВАНИЯ
ЛАПШИ**
PF-CWS-P153

NEW



Объем, мл	Вес, г
900	192

МИСКИ ПОХОДНЫЕ ИЗОТЕРМИЧЕСКИЕ
PF-CWS-P56/P57 PF-CWS-P130



Артикул	Объем, мл	Диам., мм	Вес, г
PF-CWS-P56	600	160	101
PF-CWS-P57	800	180	139

Артикул	Объем, мл	Диам., мм	Вес, г
PF-CWS-P130	1200	195	170

МИСКА ПОХОДНАЯ
PF-CWS-P131/P132



Артикул	Объем, мл	Диам., мм	Вес, г
PF-CWS-P131	1500	200	195
PF-CWS-P132	2500	250	388

МИСКА (нерж. сталь)
PF-CWS-P42/P43/P44/
P45/P46/P47/P48/P85



Артикул	Объем, мл	Диаметр, мм	Вес, г
PF-CWS-P42	350	130	37
PF-CWS-P43	500	150	55
PF-CWS-P44	750	170	44
PF-CWS-P45	1000	190	92
PF-CWS-P46	1350	210	116
PF-CWS-P47	1750	230	98
PF-CWS-P48	2350	250	176
PF-CWS-P85	2800	270	138

МИСКА (алюм.)
PF-CWS-P123 /P124



Артикул	Объем, мл	Диаметр, мм	Вес, г
PF-CWS-P123	1000	170	133
PF-CWS-P124	450	160	100

ТАРЕЛКА
PF-CWS-P72/P73/P75/
P76/P77/P78



Артикул	Диаметр, мм	Вес, г
PF-CWS-P72	150	34
PF-CWS-P73	170	46
PF-CWS-P75	190	68
PF-CWS-P76	210	82
PF-CWS-P77	230	100
PF-CWS-P78	250	127

**МИСКА ЭКОНОМ ВЫСОКИЕ
КРАЯ**
PF-CWS-P134/P135/P136/P137/
P138/P139



Артикул	Объем, мл	Диаметр, мм	Вес, г
PF-CWS-P134	900	170	80
PF-CWS-P135	1100	190	100
PF-CWS-P136	1300	210	120
PF-CWS-P137	1800	230	140
PF-CWS-P138	2600	250	180
PF-CWS-P139	3200	270	205

**МИСКА ВЫСОКИЕ КРАЯ
(нерж. сталь)**
PF-CWS-P49/P50/P70/P71/
P92/P93/P94



Артикул	Объем, мл	Диаметр, мм	Вес, г
PF-CWS-P49	1800	190	110
PF-CWS-P50	2300	210	128
PF-CWS-P70	3800	255	178
PF-CWS-P71	4400	275	150
PF-CWS-P92	5500	300	404
PF-CWS-P93	7500	340	437
PF-CWS-P94	9500	380	596

МИСКА ЭКОНОМ
PF-CWS-P38/P39/P40/P41/
P86/P87/P88



Артикул	Объем, мл	Диаметр, мм	Вес, г
PF-CWS-P38	450	150	47
PF-CWS-P39	650	170	53
PF-CWS-P40	900	190	68
PF-CWS-P41	1200	210	86
PF-CWS-P86	1800	230	104
PF-CWS-P87	2100	250	120
PF-CWS-P88	2500	270	153

ДЕРЕВЯННАЯ ЛОЖКА
PF-CWS-P110

СТОЛОВАЯ



Артикул	Размеры, м	Вес, г
PF-CWS-P110	190 x 60	31

НАБОРЫ СТОЛОВЫХ ПРИБОРОВ
PF-CWS-P31 PF-CWS-P52



Размеры набора, мм	Вес, г
180 x 50 x 15	64



Размеры набора, мм	Вес, г
145 x 40 x 10	76

PF-CWS-P59



Размеры набора, мм	Вес, г
179 x 42 x 13	149

СКЛАДНЫЕ СТОЛОВЫЕ ПРИБОРЫ в чехле
PF-CWS-P33 PF-CWS-P51



Размеры набора, мм	Вес, г
90 x 38 x 10	31



PF-CWS-P51

Размеры набора, мм	Вес, г
110 x 80 x 20	117

PF-CWS-P53



Размеры набора, мм	Вес, г
115 x 50 x 35	126

ДОСКИ РАЗДЕЛОЧНЫЕ
PF-CWS-P89/P90/P91



Артикул	Размеры, мм
PF-CWS-P89	180 x 6 x 350
PF-CWS-P90	210 x 6 x 370
PF-CWS-P91	210 x 6 x 370

PF-CWS-P108/P109/P152



Артикул	Размеры, мм
PF-CWS-P108	500 x 150 x 60
PF-CWS-P109	500 x 150 x 60
PF-CWS-P152	500 x 150 x 60

СКАТЕРТИ
PF-TC-01/02



Артикул	Р-ры скатерти, мм	Р-ры рулона, мм	Цвет	В уп., шт.
PF-TC-01	1400 x 1100	210 x 40	синий	5
PF-TC-02	1400 x 1100	210 x 40	оранжевый	5

СОЛОНКА
PF-CWS-P95



Размеры, мм	Объем, мл
40 x 40 x 107	100

НАБОРЫ РЮМОК

PF-CWS-P29SET, 4 шт.

PF-CWS-P32SET, 4 шт.

PF-CWS-P27SET/
P28SET, 4 шт.

PF-CWS-P30SET/
P31SET, 4 шт.



Размеры набора, мм	Объем, мл	Вес, г
ø60 x h85	60	120

Размеры набора, мм	Объем, мл	Вес, г
ø55 x h70	60	122

Артикул	объем, мл	ø, мм	Вес, г
PF-CWS-P27SET	25	37	60
PF-CWS-P28SET	60	52	110

Артикул	объем, мл	ø, мм	Вес, г
PF-CWS-P30SET	25	37	64
PF-CWS-P31SET	60	52	115

СТАКАН ПОХОДНЫЙ СКЛАДНОЙ
PF-CWS-P23/P24/P25

СТАКАН ПОХОДНЫЙ
PF-CWS-P133

КРУЖКА ПЛАСТИКОВАЯ
PF-CWS-P60



Артикул	Объем, мл	Вес, г
PF-CWS-P23	75	58
PF-CWS-P24	150	84
PF-CWS-P25	250	130

Объем, мл	Вес, г
500	80

Объем, мл	Вес, г
350	68

КРУЖКИ ИЗ
НЕРЖАВЕЮЩЕЙ
СТАЛИ PF-CWS-P35/
P36/P34/P37

КРУЖКИ
АЛЮМИНИЕВЫЕ
PF-CWS-P121/P122

АВТОКРУЖКИ
PF-CWS-P19/P20

КРУЖКИ ЭКОНОМ ИЗ
НЕРЖАВЕЮЩЕЙ СТАЛИ
PF-CWS-P143/P144/
P145/P146



Артикул	Объем, мл	Вес, г
PF-CWS-P35	180	39
PF-CWS-P36	350	67
PF-CWS-P37	450	65
PF-CWS-P34	600	87

Артикул	Объем, мл	Вес, г
PF-CWS-P121	250	45
PF-CWS-P122	500	100

Артикул	Объем, мл	Вес, г	Материал колбы
PF-CWS-P19	500	204	пластик
PF-CWS-P20	500	190	металл

Артикул	Объем, мл	Вес, г
PF-CWS-P143	180	40
PF-CWS-P144	350	70
PF-CWS-P145	450	75
PF-CWS-P146	550	90

СТАКАН ПОХОДНЫЙ
ИЗОТЕРМИЧЕСКИЙ
PF-CWS-P26

КРУЖКИ ИЗОТЕРМИЧЕСКИЕ
PF-CWS-P61

PF-CWS-P62

PF-CWS-P63



Объем, мл	Вес, г
150	59

Объем, мл	Вес, г
200	122

Объем, мл	Вес, г
300	145

Объем, мл	Вес, г
470	230

PF-CWS-P64

PF-CWS-P65

PF-CWS-P66

PF-CWS-P68



Объем, мл	Вес, г
470	230

Объем, мл	Вес, г
220	125

Объем, мл	Вес, г
250	103

Объем, мл	Вес, г
330+180	262

PF-CWS-P126

PF-CWS-P127

PF-CWS-P128

PF-CWS-P129



Объем, мл	Вес, г
300	110

Объем, мл	Вес, г
450	155

Объем, мл	Вес, г
300	127

Объем, мл	Вес, г
450	164

ДАКАР

PF-TM-28/29



Артикул	Объем, мл	Вес, г	Размеры, мм
PF-TM-28	1900	1310	132 x 132 x 350
PF-TM-29	3000	1850	150 x 150 x 370

8004 9116
AISIS AISIS

Рiсniс
ДЛЯ ЕДЫ
PF-TM-09



Объем, мл	Вес, г	Размеры, мм
800	600	102 x 102 x 182

meгарolis

С ДВОЙНОЙ КРЫШКОЙ
PF-TM-20/21/22



Артикул	Объем, мл	Вес, г	Размеры, мм
PF-TM-20	750	580	92 x 92 x 263
PF-TM-21	1000	660	92 x 92 x 313
PF-TM-22	1200	750	92 x 92 x 351



SILVER STAR

PF-TM-01/02/03



COSMOS

С ДВОЙНОЙ КРЫШКОЙ
PF-TM-04/05/06



WEEKEND

ДЛЯ ЧАЯ С СИТЕЧКОМ
PF-TM-14



Артикул	Объем, мл	Вес, г	Размеры, мм
PF-TM-01	500	330	68 x 68 x 248
PF-TM-02	750	450	80 x 80 x 286
PF-TM-03	1000	560	80 x 80 x 320

Артикул	Объем, мл	Вес, г	Размеры, мм
PF-TM-04	500	360	70 x 70 x 267
PF-TM-05	750	530	78 x 78 x 306
PF-TM-06	1000	615	80 x 80 x 341

Объем, мл	Вес, г	Размеры, мм
500	288	65 x 65 x 230

ТАМБЛЕР

PF-CWS-P67



Объем, мл	Вес, г
500	333

AMALFI

PF-CWS-P103



Объем, мл	Вес, г
500	290

CALIPSO

PF-CWS-P148



Объем, мл	Вес, г
450	288

COMO

PF-CWS-P149



Объем, мл	Вес, г
580	333

LIMA

PF-CWS-P150



Объем, мл	Вес, г
500	414

RIVIERA

PF-CWS-P105 PF-CWS-P151



Объем, мл	Вес, г
350	185

БУТЫЛКИ ПИТЬЕВЫЕ

PF-BD-A400/A600/A750



Артикул	Объем, мл	Вес, г
PF-BD-A400	400	63
PF-BD-A600	600	81
PF-BD-A750	750	94

ФЛЯЖКА GREEN EDITION

PF-BD-F10



Объем, мл	Вес, г
230	173

ФЛЯЖКА FLAGE

PF-BD-F15



В КОЖАНОМ ЧЕХЛЕ С ТИСНЕНИЕМ

Объем, мл	Вес, г
260	148

ФЛЯЖКИ BROWNY

PF-BD-F16/ F17/ F18



В КОЖАНОМ ОПЛЕТЕ

Артикул	Объем, мл	Вес, г
PF-BD-F16	180	98,3
PF-BD-F17	210	123
PF-BD-F18	240	130

ФЛЯЖКИ САМО

PF-BD-F20/ F21/ F22



В ОПЛЕТЕ oxford

Артикул	Объем, мл	Вес, г
PF-BD-F20	180	105
PF-BD-F21	240	117
PF-BD-F22	280	132

ФЛЯЖКИ

PF-BD-F01/F03/F04/F05/F06/F07/F08/F09



Артикул	Объем, мл	Вес, г
PF-BD-F03	150	82,5
PF-BD-F01	200	97
PF-BD-F04	260	150
PF-BD-F05	460	206,5
PF-BD-F06	900	293,6
PF-BD-F07	1800	503,8
PF-BD-F08	3000	805
PF-BD-F09	5000	980

ДУШ ТУРИСТИЧЕСКИЙ
PF-TE-02



РУКОМОЙНИК-НАСАДКА
PF-WH-02

для ПЭТ бутылок
0,5-5 л



КАНИСТРА СКЛАДНАЯ
PF-CT-F06



Объем, л	Материал
20	ПВХ

Материал
пластик

Объем, л	Материал
10	ПВД

КАНИСТРЫ СКЛАДНЫЕ
PF-CT-F07



PF-CT-F13



PF-CT-F14



Объем, л	Материал
20	ПВД

Объем, л	Материал
15	ПВД

Объем, л	Материал
15	ПВД

ВЕДРА СКЛАДНЫЕ
PF-CT-F03/F04/F15
в чехле



PF-CT-F16/F17/F18



ВОРОНКА ДЛЯ ФЛЯГИ
PF-BD-FE



Артикул	Объем, л	Цвет
PF-CT-F03	9	синий
PF-CT-F04	11	
PF-CT-F15	13	

Артикул	Объем, л	Цвет
PF-CT-F16	9	оранжевый
PF-CT-F17	11	
PF-CT-F18	13	

Диаметр, мм	Материал
37	нержавеющая сталь

GREY
PF-BI-G01



TOBACCO
PF-BI-T15/T16



GRAY LINE PRO
PF-BI-GLP17/GLP19



Артикул	Объем, л	Цвет
PF-BI-G01	23	серый

Артикул	Объем, л	Цвет
PF-BI-T15	23	хаки
PF-BI-T16	34	

Артикул	Объем, л	Цвет
PF-BI-GLP17	13	серый меланж
PF-BI-GLP19	34	

RED LINE
PF-BI-RL04



Со светоотражающими элементами

Артикул	Объем, л
PF-BI-RL04	13

GREEN LINE
PF-BI-GL01/GL02/GL03



Со светоотражающими элементами

Артикул	Объем, л
PF-BI-GL01	13
PF-BI-GL02	23
PF-BI-GL03	34

ПВХ THERMAL BAG
PF-BI-TB11/TB12/TB13/TB14



Артикул	Объем, л	Цвет
PF-BI-TB12	25	оранжевый
PF-BI-TB14	35	оранжевый

Артикул	Объем, л	Цвет
PF-BI-TB11	25	серый
PF-BI-TB13	35	серый

АККУМУЛЯТОРЫ ХОЛОДА
ГЕЛЕВЫЕ
PF-CE-300G/600G



Артикул	Размеры, мм	Вес, г
PF-CE-300G	200 x 110 x 20	300
PF-CE-600G	245 x 135 x 25	600



ГЕРМОМЕШКИ DRY BAG (без лямок)

PF-DBS-40/60/80/
100/120
ПВХ



Артикул	Вмест-ть, л	Цвет
PF-DBS-40	40	оранж.
PF-DBS-60	60	
PF-DBS-80	80	
PF-DBS-100	100	
PF-DBS-120	120	

PF-DBS-40H/60H/80H/
100H/120H
ПВХ



Артикул	Вмест-ть, л	Цвет
PF-DBS-40H	40	хаки
PF-DBS-60H	60	
PF-DBS-80H	80	
PF-DBS-100H	100	
PF-DBS-120H	120	

ГЕРМОМЕШКИ DRY BAG (с лямками)

PF-DB-60/80/
100/120
ПВХ



Артикул	Вмест-ть, л	Цвет
PF-DB-60	60	синий
PF-DB-80	80	
PF-DB-100	100	
PF-DB-120	120	

PF-DB-60H/80H/
100H/120H
ПВХ



Артикул	Вмест-ть, л	Цвет
PF-DB-60H	60	хаки
PF-DB-80H	80	
PF-DB-100H	100	
PF-DB-120H	120	

ГЕРМОРЮКЗАК TOURIST

PF-GRT-60H
ПВХ



Объем, л	Цвет
60	хаки

ГЕРМОРЮКЗАК WANDER

PF-DBW-50Y



Объем, л	Цвет
50	желто-серый

ГЕРМОСУМКА DRY BAG PEAR

PF-DBP-90/120/150
PF-DBP-90H/120H/150H



Артикул	Объем, л	Цвет
PF-DBP-90	90	синий
PF-DBP-120	120	
PF-DBP-150	150	



Артикул	Объем, л	Цвет
PF-DBP-90H	90	хаки
PF-DBP-120H	120	
PF-DBP-150H	150	

ГЕРМОСУМКА HUNTER

PF-ZH-150C
ПВХ



Объем, л	Цвет
150	камуфляж

ГЕРМОСУМКА HUNTER

PF-ZH-90H/120H
ПВХ



Артикул	Объем, л	Цвет
PF-ZH-90H	90	хаки
PF-ZH-120H	120	

PF-MT-01



Вес, г	Размеры, мм	Кол-во предм.
92	96 x 26 x 16	11

PF-MT-02
прорезиненная ручка



Вес, г	Размеры, мм	Кол-во предм.
93	95 x 25 x 15	11

PF-MT-03



Вес, г	Размеры, мм	Кол-во предм.
68	70 x 20 x 15	12

PF-MT-04



Вес, г	Размеры, мм	Кол-во предм.
100	95 x 25 x 16	11

PF-MT-05
в чехле



Вес, г	Размеры, мм	Кол-во предм.
220	110 x 35 x 28	11

PF-MT-06
в чехле



Вес, г	Размеры, мм	Кол-во предм.
86	70 x 30 x 18	9

PF-MT-07
в чехле



Вес, г	Размеры, мм	Кол-во предм.
204	100 x 45 x 23	11

PF-MT-09
в чехле



Вес, г	Размеры, мм	Кол-во предм.
193	107 x 52 x 20	11

PF-MT-10



Вес, г	Размеры, мм	Кол-во предм.
134	105 x 30 x 23	11

PF-MT-11



Вес, г	Размеры, мм	Кол-во предм.
52	94 x 26 x 12	5

PF-MT-12
деревянная ручка



Вес, г	Размеры, мм	Кол-во предм.
97	95 x 26 x 18	11

PF-MT-13



Вес, г	Размеры, мм	Кол-во предм.
139	95 x 33 x 26	12

PF-MT-15
в чехле



Вес, г	Размеры, мм	Кол-во предм.
123	105 x 35 x 28	7

PF-MT-17
в чехле



Вес, г	Размеры, мм	Кол-во предм.
96	70 x 33 x 18	9

PF-MT-18
в чехле



Вес, г	Размеры, мм	Кол-во предм.
96	70 x 35 x 15	9

PF-MT-19



Вес, г	Размеры, мм	Кол-во предм.
100	90 x 25 x 12	10

EXPLORER
PF-MT-20
в чехле



Вес, г	Размеры, мм	Кол-во предм.
217	105 x 42 x 18	11

KEEPER
PF-MT-21
в чехле



Вес, г	Размеры, мм	Кол-во предм.
292	106 x 43 x 22	11

ARMADA
PF-MT-22
в чехле



Вес, г	Размеры, мм	Кол-во предм.
218	112 x 35 x 21	9

URBAN
PF-MT-23
в чехле



Вес, г	Размеры, мм	Кол-во предм.
280	160 x 40 x 18	7

HEADWAY
PF-MT-24
в чехле



Вес, г	Размеры, мм	Кол-во предм.
248	105 x 45 x 16	11

STALKER
PF-MT-25
в чехле



Вес, г	Размеры, мм	Кол-во предм.
109	78 x 36 x 20	7

PF-MT-26
в чехле



Вес, г	Размеры, мм	Кол-во предм.
224	115 x 38 x 19	12

PF-MT-27
в чехле



Вес, г	Размеры, мм	Кол-во предм.
252	105 x 38 x 20	14

PF-MT-28
в чехле



Вес, г	Размеры, мм	Кол-во предм.
175	105 x 26 x 25	6

PF-MT-29
в чехле



Вес, г	Размеры, мм	Кол-во предм.
246	105 x 35 x 25	15

PF-MT-30



Вес, г	Размеры, мм	Кол-во предм.
124	112 x 20 x 25	7

PF-MT-31



Вес, г	Размеры, мм	Кол-во предм.
138	103 x 28 x 19	9

ЛОПАТА ШТЫКОВАЯ, СКЛАДНАЯ
PF-SF-01 в чехле



Вес, г	Размеры в разложенном виде, мм	Размеры в походном положении, мм	Размеры полотна, мм
770	600 x 157 x 50	440 x 157 x 40	157 x 200

ЛОПАТА СОВКОВАЯ, СКЛАДНАЯ
PF-SF-02 в чехле



Вес, г	Размеры в разложенном виде, мм	Размеры в походном положении, мм	Размеры полотна, мм
820	580 x 160 x 75	430 x 160 x 65	160 x 200

ЛОПАТА ШТЫКОВАЯ, СТАЛЬ
PF-SF-08



Вес, г	Габаритные размеры, мм	Размеры полотна, мм
700	509 x 150 x 40	150 x 210

ЛОПАТА ШТЫКОВАЯ, НЕРЖ. СТАЛЬ
PF-SF-09



Вес, г	Габаритные размеры, мм	Размеры полотна, мм
690	509 x 150 x 40	150 x 210

ЛОПАТА ШТЫКОВАЯ
PF-SF-03 в чехле



Вес, г	Габаритные размеры, мм	Размеры полотна, мм
940	700 x 157 x 75	157 x 203

ЛОПАТА СОВКОВАЯ
PF-SF-04 в чехле



Вес, г	Габаритные размеры, мм	Размеры полотна, мм
990	640 x 165 x 90	165 x 200

ЛОПАТА ШТЫКОВАЯ
PF-SF-05 в чехле
металлический черенок



Вес, г	Габаритные размеры, мм	Размеры полотна, мм
784	690 x 150 x 90	150 x 200

ЛОПАТА СОВКОВАЯ
PF-SF-06 в чехле
металлический черенок



Вес, г	Габаритные размеры, мм	Размеры полотна, мм
931	640 x 150 x 90	150 x 200

ЛОПАТА ШТЫКОВАЯ
PF-SF-07



Вес, г	Габаритные размеры, мм	Размеры полотна, мм
681	680 x 160 x 65	160 x 200

НАБОР ТУРИСТИЧЕСКИЙ ТОПОРЫ ТУРИСТИЧЕСКИЕ В ЧЕХЛЕ
PF-TSP-C01 в чехле PF-AT-01 PF-AT-02 PF-AT-03



Вес, г	Размеры, мм
540	225 x 120 x 30



Вес, г	Размеры, мм
304	310 x 105 x 23



Вес, г	Размеры, мм
323	270 x 110 x 20



Вес, г	Размеры, мм
510	285 x 105 x 18

PF-AT-09



Вес, г	Размеры, мм
350	240 x 130 x 85

PF-AT-10



Вес, г	Размеры, мм
350	240 x 130 x 85

PF-AT-12
С ОГНИВОМ И СВИСТКОМ



Вес с чехлом, г	Размеры, мм
475	310 x 114 x 71

PF-AT-13
С ОГНИВОМ, ПИЛОЙ И СВИСТКОМ



Вес с чехлом, г	Размеры, мм
775	340 x 120 x 70

ПИЛЫ ТУРИСТИЧЕСКИЕ
PF-ST-F01



Вес, г	Длина лезвия, мм	Размеры в сложен. виде, мм
176	135	185 x 55 x 25

PF-ST-F02



Вес, г	Длина лезвия, мм	Размеры в сложен. виде, мм
221	175	225 x 55 x 30

PF-ST-F03
«ВИКИНГ»



Вес, г	Длина лезвия, мм	Размеры в сложен. виде, мм
276	200	230 x 90 x 30

PF-ST-F04
FORESTER
в чехле



Вес, г	Длина лезвия, мм	Размеры, мм
337	340	496 x 100 x 24

PF-ST-F05
RANGER в чехле



Вес, г	Длина лезвия, мм	Размеры, мм
440	420	580 x 120 x 34

PF-ST-F06
HUNTER в чехле



Вес, г	Длина лезвия, мм	Размеры, мм
270	260	410 x 125 x 25

PF-ST-F07
FINDER



Вес, г	Длина лезвия, мм	Размеры в сложенном виде, мм
243	170	395 x 120 x 27

PF-ST-F08
SCOUT



Вес, г	Длина лезвия, мм	Размеры в сложенном виде, мм
275	240	305 x 80 x 26

PF-PK-02
нетонущий



Вес, г	Длина клинка, мм
101	135

PF-PK-03
нетонущий



Вес, г	Длина клинка, мм
90	155

PF-PK-18
прорезиненная ручка



Вес, г	Длина клинка, мм
118	100

PF-PK-20
прорезиненная ручка



Вес, г	Длина клинка, мм
92	127

PF-PK-21
прорезиненная ручка

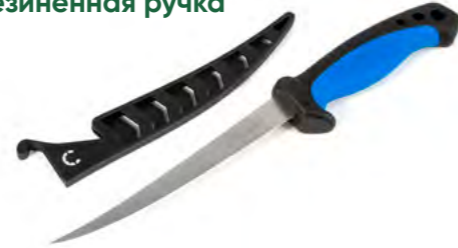

Вес, г	Длина клинка, мм
92	150

PF-PK-22
прорезиненная ручка



Вес, г	Длина клинка, мм
90	150

PF-PK-27
прорезиненная ручка



Вес, г	Длина клинка, мм
90	125

PF-PK-29



Вес, г	Длина клинка, мм
54	57

PF-PK-30



Вес, г	Длина клинка, мм
60	64

PF-PK-31



Вес, г	Длина клинка, мм
60	64

PF-PK-32



Вес, г	Длина клинка, мм
58	65

PF-PK-09



Вес, г	Длина клинка, мм
57	65

PF-PK-10



Вес, г	Длина клинка, мм
231	85

PF-PK-11
прорезиненная ручка



Вес, г	Длина клинка, мм
183	95

PF-PK-12



Вес, г	Длина клинка, мм
49	70

PF-PK-13
без фиксатора



Вес, г	Длина клинка, мм
67	70

PF-PK-14
с зажимом



Вес, г	Длина клинка, мм
181	75

PF-PK-17



Вес, г	Длина клинка, мм
210	95

PF-PK-23



Вес, г	Длина клинка, мм
54	60

PF-PK-24



Вес, г	Длина клинка, мм
62	70

PF-PK-25
с петлей



Вес, г	Длина клинка, мм
70	70

PF-PK-26
с открывашкой



Вес, г	Длина клинка, мм
70	70

PF-PK-28



Вес, г	Длина клинка, мм
64	63

НОЖ-ВИЗИТКА
PF-PK-01



Вес, г	Размеры в сложенном виде, мм	Размеры в разложенном виде, мм
19	85 x 55 x 3	140 x 35 x 5

PF-BT-01



Крат	Диаметр линзы, мм	Вес, г	Размеры, мм
10x	22	177	65 x 44 x 90

PF-BT-02



Крат	Диаметр линзы, мм	Вес, г	Размеры, мм
10x	22	158	62 x 45 x 92

PF-BT-04



Крат	Диаметр линзы, мм	Вес, г	Размеры, мм
7x	35	540	165 x 50 x 145

PF-BT-06



Крат	Диаметр линзы, мм	Вес, г	Размеры, мм
10x	50	660	180 x 85 x 180

PF-BT-10



Крат	Диаметр линзы, мм	Вес, г	Размеры, мм
8x	25	184	65 x 35 x 110

PF-BT-14



Крат	Диаметр линзы, мм	Вес, г	Размеры, мм
10-30x	50	809	185 x 70 x 180

PF-BT-16



Крат	Диаметр линзы, мм	Вес, г	Размеры, мм
7x	35	696	170 x 140 x 60

PF-BT-17



Крат	Диаметр линзы, мм	Вес, г	Размеры, мм
8x	40	726	146 x 175 x 60

PF-BT-18



Крат	Диаметр линзы, мм	Вес, г	Размеры, мм
10x	50	891	175 x 181 x 60

PF-BT-19



Крат	Диаметр линзы, мм	Вес, г	Размеры, мм
10x	60	1023	227 x 195 x 60

PF-BT-20



Крат	Диаметр линзы, мм	Вес, г	Размеры, мм
10x	25	236	95 x 106 x 49

PF-BT-07



Крат	Диаметр линзы, мм	Вес, г	Размеры, мм
10x	40	245	54 x 42 x 150

PF-BT-15



Крат	Диаметр линзы, мм	Вес, г	Размеры, мм
10x	40	277	69 x 55 x 150

PF-BT-21



Крат	Диаметр линзы, мм	Вес, г	Размеры, мм
10x	40	280	150 x 67 x 51

PF-BT-24



Крат	Диаметр линзы, мм	Вес, г	Размеры, мм
10-30x	50	540	240 x 78 x 66

PF-BT-25



Крат	Диаметр линзы, мм	Вес, г	Размеры, мм
10x	50	500	200 x 80 x 66

ЛУПА СКЛАДНАЯ
PF-SM-01F



Крат	Диаметр линзы, мм	Вес, г	Размеры в разложенном виде, мм
5x	47	113	155 x 57 x 34

ЛУПА КАРМАННАЯ
В ЧЕХЛЕ
PF-SM-02



Крат	Диаметр линзы, мм	Вес, г	Размеры в разложенном виде, мм
5x	60	43	150 x 60

ЛУПА С ПОДСВЕТКОЙ
PF-SM-03L
(с комплектом батареек)



Крат	Диаметр линзы, мм	Вес, г	Размеры в разложенном виде, мм
30x	21	31	52 x 33 x 12

ЛУПА ДВОЙНАЯ
С ПОДСВЕТКОЙ
PF-SM-04



Крат	Диаметр линзы, мм	Вес, г	Размеры, мм
3x/4,5x	70/17	120	90 x 85 x 29

КОМПАС ПЛАНШЕТНЫЙ
ЖИДКОСТНЫЙ
PF-TCP-02



Габаритные размеры, мм
80 x 60 x 24

КОМПАС С ИЗМЕРИТЕЛЕМ
РАССТОЯНИЯ ПО КАРТЕ
PF-TCP-03



Габаритные размеры, мм
75 x 53 x 9

КОМПАС СКЛАДНОЙ
PF-TCP-04



Габаритные размеры, мм
70 x 55 x 28

КОМПАС
С КАРАБИНОМ
PF-TCP-06



Размеры, мм
110 x 48 x 12

КОМПАС
СКЛАДНОЙ
PF-TCP-07



Габаритные размеры, мм
70 x 55 x 28

КОМПАС-ТЕРМОМЕТР
(СВИСТОК)
PF-TCP-08



Габаритные размеры, мм
60 x 35 x 25

КОМПАС-СВИСТОК
с термометром и лупой
PF-TCP-09
с кольцом для ключей
на цепочке



Габаритные размеры, мм
83 x 30 x 22

СЕРИЯ СПОРТИВНЫХ ОЧКОВ «СЛЕДОПЫТ»

с поляризационными линзами для спорта, туризма и рыбалки.

Очки «Следопыт» идеальны для занятий спортом в условиях сильного отражения: при рыбной ловле, езде на велосипеде по мокрым дорожкам или занятиях водными видами спорта. Поляризационные линзы уменьшают отражение от полированных и бликующих поверхностей, а также влажного дорожного покрытия.

Покрытие REVO обеспечивает 100 % защиту от ультрафиолетовых лучей, а также защищает глаза от синего и высокоэнергетического видимого излучения (HEV), обеспечивает яркость и насыщенность цветов.



BLUE MIRROR



Поглощают отражения, уменьшают вредные блики. Подходят для ярких солнечных дней на открытой воде.

YELLOW



Обеспечивают максимальную светопрозрачность в темноте, на рассвете, в сумерках и в пасмурные дни.

GREEN



Обеспечивают контраст при слабом освещении и снижают нагрузку на глаза при ярком свете.

RED MIRROR

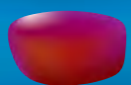

Устраняют блики, обеспечивают комфорт для глаз при различных видах деятельности: от рыбалки до вождения.

GRAY



Не искажают цвета, подходят для повседневного использования, активного отдыха на воде и на суше.

GRAY-YELLOW MIRROR



Повышают контрастность и улучшают обзор в условиях плохого и искусственного света. Отсекают голубую часть спектра.

BROWN



Минимизируют нагрузку на глаза, уменьшают блики рассеянного цвета от лобового стекла, смога и дымки.

GREEN-GRAY MIRROR



Обеспечивают точную цветопередачу и улучшают контрастность.



ОЧКИ ЗАЩИТНЫЕ СО СМЕННЫМИ ЛИНЗАМИ

PF-PG-01

с комплектом 5 пар сменных линз

1 пара - поляризационные

4 пары - UV



ОЧКИ ПОЛЯРИЗАЦИОННЫЕ ПЛАВАЮЩИЕ

PF-PG-05/06/07/08/09/10/11/12/13/14/15/54

в футляре



Артикул	Модель	Цвет линз
PF-PG-05	Spots	grey
PF-PG-06	Spots	brown
PF-PG-07	Spots	yellow
PF-PG-54	Spots	grey with ice blue revo
PF-PG-08	Shadow	green
PF-PG-09	Shadow	green with white revo
PF-PG-10	Polar night	yellow
PF-PG-11	Polar night	green
PF-PG-12	Polar night	brown
PF-PG-13	Dark camo	grey
PF-PG-14	Dark camo	green
PF-PG-15	Dark camo	brown

ОЧКИ ПОЛЯРИЗАЦИОННЫЕ ГИБКИЕ

PF-PG-26/27/56/57 в футляре



Артикул	Модель	Цвет линз
PF-PG-26	Willow	grey
PF-PG-27	Willow	grey with red revo
PF-PG-56	Willow	brown
PF-PG-57	Willow	yellow

ОЧКИ ПОЛЯРИЗАЦИОННЫЕ ФОТОХРОМНЫЕ

PF-PG-34 в футляре



Артикул	Модель	Цвет линз
PF-PG-34	Ontario	grey

САЛФЕТКА ДЛЯ ОЧКОВ ИЗ МИКРОФИБРЫ

PF-PG-47

15 x 12 см, цвет черный



ФУТЛЯР ДЛЯ ОЧКОВ ЖЕСТКИЙ

PF-PG-48

170 x 75 x 55 мм, с карабином, цвет черный



ШНУРОК ДЛЯ ОЧКОВ

PF-PG-49

68 см, черный



ОЧКИ ПОЛЯРИЗАЦИОННЫЕ

PF-PG-03/04/16/17/18/19/20/21/22/23/24/25/28/

29/30/31/32/33/35/36/37/38/39/40/41/42/43/

44/45/46/50/51/53/55 в футляре



Артикул	Модель	Цвет линз
PF-PG-03	Hurricane	grey
PF-PG-04	Hurricane	brown
PF-PG-53	Hurricane	yellow
PF-PG-16	Sequoia	grey with ice blue revo
PF-PG-17	Sequoia	grey with white revo
PF-PG-18	Sequoia	grey with green revo
PF-PG-19	Tsunami	grey
PF-PG-20	Tsunami	brown
PF-PG-21	Tsunami	yellow
PF-PG-22	Great smoky	grey
PF-PG-23	Great smoky	green
PF-PG-24	Halo	grey with yellow revo
PF-PG-25	Halo	grey with white revo
PF-PG-28	Dew point	grey
PF-PG-29	Dew point	brown
PF-PG-30	Dew point	green
PF-PG-31	Ontario	grey with ice blue revo
PF-PG-32	Ontario	brown
PF-PG-33	Ontario	yellow
PF-PG-35	Ontario	green
PF-PG-36	Eclipse	grey with green revo
PF-PG-37	Eclipse	grey
PF-PG-38	Eclipse	grey with red revo
PF-PG-39	Equinox	grey with ice blue revo
PF-PG-40	Equinox	grey with white revo
PF-PG-41	Equinox	grey with yellow revo
PF-PG-42	Equinox	grey with green revo
PF-PG-43	Redwood	grey with red revo
PF-PG-44	Redwood	grey with yellow revo
PF-PG-45	Ultima	grey with red revo
PF-PG-46	Ultima	green with white revo
PF-PG-55	Ultima	grey
PF-PG-50	Cubo	grey
PF-PG-51	Cubo	green

МАСКИ И ОЧКИ

МОТОЦИКЛЕТНЫЕ/СНЕГОХОДНЫЕ



ОЧКИ ЗАЩИТНЫЕ TACTIC
PF-SG-01T
со сменными линзами



Артикул	Модель	Цвет линз
PF-SG-01T	TACTIC	grey, yellow, clear

ОЧКИ ЗАЩИТНЫЕ SAHARA
PF-SG-02S



Артикул	Модель	Цвет линз
PF-SG-02S	SAHARA	grey

ОЧКИ МОТОЦИКЛЕТНЫЕ/СНЕГОХОДНЫЕ M1
PF-SMG-01



Артикул	Модель	Цвет линз
PF-SMG-01	M1	silver mercury

ОЧКИ МОТОЦИКЛЕТНЫЕ/СНЕГОХОДНЫЕ M6
PF-SMG-02



Артикул	Модель	Цвет линз
PF-SMG-02	M6	chrome silver + transparent

МАСКА МОТОЦИКЛЕТНАЯ/СНЕГОХОДНАЯ M6
PF-SMG-03/04/05



Артикул	Модель	Цвет линз
PF-SMG-03	M6	transparent
PF-SMG-04		grey
PF-SMG-05		chrome chameleon

МАСКА МОТОЦИКЛЕТНАЯ/СНЕГОХОДНАЯ M7
PF-SMG-06/07/08



Артикул	Модель	Цвет линз
PF-SMG-06	M7	chrome silver + transparent
PF-SMG-07		grey
PF-SMG-08		yellow

МАСКА МОТОЦИКЛЕТНАЯ/СНЕГОХОДНАЯ M8
PF-SMG-09/10/11



Артикул	Модель	Цвет линз
PF-SMG-09	M8	grey
PF-SMG-10		chrome multicolor
PF-SMG-11		yellow chrome

МАСКА МОТОЦИКЛЕТНАЯ/СНЕГОХОДНАЯ M10
PF-SMG-12/13



Артикул	Модель	Цвет линз
PF-SMG-12	M10	grey
PF-SMG-13		chrome silver

МАСКА МОТОЦИКЛЕТНАЯ/СНЕГОХОДНАЯ M5
PF-SMG-14/15



Артикул	Модель	Цвет линз
PF-SMG-14	M5	grey
PF-SMG-15		green mercury + transparent

КАРАБИН
PF-SH-01/02/03/11



Артикул	Размер, см
PF-SH-01	5
PF-SH-02	6
PF-SH-03	7
PF-SH-11	7,5

КАРАБИН С РЕТРИВЕРОМ
PF-SH-06



Размер, см
5

КАРАБИН С ФОНАРИКОМ
PF-SH-08



Размер, см
5

КАРАБИН ABS-ПЛАСТИК
PF-SH-14



Размер, см
6

КАРАБИН ПЛАСТИК
PF-SH-15



Размер, см
8,5

КАРАБИН ДВОЙНОЙ СТАЛЬ
PF-SH-16



Размер, см
9

КАРАБИН ДВОЙНОЙ СТАЛЬ
PF-SH-17



Размер, см
3,5

КАРАБИН ДВОЙНОЙ СТАЛЬ
PF-SH-18



Размер, см
5,5

КАРАБИН ABS-ПЛАСТИК
PF-SH-19



Размер, см
5,5

КАРАБИН СТАЛЬ
PF-SH-21



Размер, см
6,7

КАРАБИН ABS-ПЛАСТИК
PF-SH-23



Размер, см
9

КАРТЫ ИГРАЛЬНЫЕ
PF-BG-C01



Материал	Количество карт в колоде
пластик	54

ПАТРОНТАШ HARRIER
цвет в ассортименте



PF-CH-05		
Материал	Калибр	Кол-во патронов
Oxford PU 600	12	24

ТЕРМОДЕЯЛО
PF-SB-28



Размеры, мм	Цвет
160 x 210	серебро/золото

ТЕРМОМЕШОК
PF-SB-29



Размеры, мм	Цвет
90 x 210	серебро

ПЛАЩ-ДОЖДЕВИК, ЭВА
PF-RC-01/03/04/15 (army green)
PF-RC-02/14 (розовый)



Артикул	Размеры, см	Размер
PF-RC-14	66 x 115	46-48
PF-RC-01	68 x 120	48-50
PF-RC-02	68 x 120	48-50
PF-RC-03	72 x 125	52-54
PF-RC-04	76 x 130	56-58
PF-RC-15	80 x 131	60-62

ПЛАЩ-ДОЖДЕВИК, ЭВА, с козырьком, в чехле
PF-RC-05/06/07/17 (серый)
PF-RC-16/23 (желтый)



Артикул	Размеры, см	Размер
PF-RC-16	66 x 115	46-48
PF-RC-05	68 x 120	48-50
PF-RC-23	68 x 120	48-50
PF-RC-06	72 x 125	52-54
PF-RC-07	76 x 130	56-58
PF-RC-17	80 x 131	60-62

ПЛАЩ ДЛЯ ОХОТЫ И РЫБАЛКИ, Taffeta PU 3000
PF-RC-20/21/22



Артикул	Размеры, см	P-p
PF-RC-20	121 x 129	52-54
PF-RC-21	125 x 133	56-58
PF-RC-22	129 x 137	60-62

ПЛАЩ-ДОЖДЕВИК, PVC
PF-RC-08/09/10/19



Артикул	Размеры, см	Размер
PF-RC-08	68 x 120	48-50
PF-RC-09	72 x 125	52-54
PF-RC-10	76 x 130	56-58
PF-RC-19	80 x 131	60-62

ПОНЧО-ДОЖДЕВИК, PVC
PF-RC-11/12/13/18



Артикул	Размеры, см	Размер
PF-RC-11	121 x 129	48-50
PF-RC-12	125 x 133	52-54
PF-RC-13	129 x 137	56-58
PF-RC-18	129 x 141	60-62

СИДЕНЬЕ-ПОЛУШОРТЫ неопреновые
PF-SN-L/XL/XXL



Артикул	Размер
PF-SN-L	L
PF-SN-XL	XL
PF-SN-XXL	XXL

СИДЕНЬЕ-ПОЛУШОРТЫ неопреновые TECHSEAT
PF-NTS-XL/XXL



Артикул	Размер
PF-NTS-XL	XL
PF-NTS-XXL	XXL

ШНУРКИ ДЛЯ ОБУВИ



Артикул	Форма	Цвет	Дл., см
PF-SL-01	плоские	черно-серый	90
PF-SL-03	вязаные	черный	90
PF-SL-04			120
PF-SL-05	круглые	черно-серый	100
PF-SL-06			130
PF-SL-07			100
PF-SL-08		черный	130
PF-SL-09			160
PF-SL-10		бежево-коричнево-болотный	130
PF-SL-11			160
PF-SL-12	110		
PF-SL-13	белый	150	
PF-SL-14		100	
PF-SL-15		150	
PF-SL-18	круглые	черный	220

БРАСЛЕТЫ ИЗ ПАРАКОРДА

PF-PD-01 (260 x 20 мм) PF-PD-02 (260 x 20 мм) PF-PD-03 (260 x 20 мм) PF-PD-04 (260 x 20 мм)
 PF-PD-01S (245 x 20 мм) PF-PD-02S (245 x 20 мм) PF-PD-03S (245 x 20 мм) PF-PD-04S (245 x 20 мм)



РЕМНИ (ТЕКСТИЛЬ) 1400 x 36 мм



**ДЕРЖАТЕЛИ ПОДВЕСНЫЕ
 ДЛЯ ПЛАСТИКОВЫХ БУТЫЛОК, 2 шт.
 PF-HB-01**



СТЯЖКА ДЛЯ ГРУЗА
 PF-CP-01/02/03/04/08



Артикул	Длина, м	Диаметр сечения, мм	Цвет
PF-CP-01	1,0	8	mix
PF-CP-02	1,25	8	
PF-CP-03	1,25	10	
PF-CP-04	1,5	10	
PF-CP-08	1,1	10	

**СЕТКА-СТЯЖКА БАГАЖНАЯ
 ДЛЯ КРЕПЛЕНИЯ ГРУЗА**
 PF-CP-05/06/07

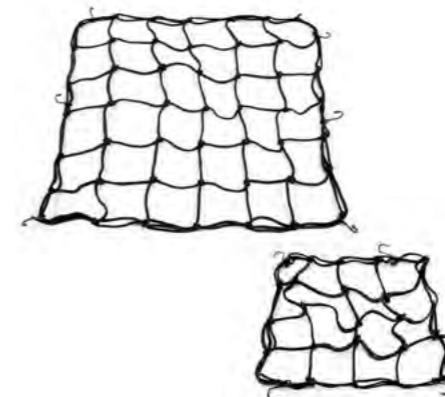

Артикул	Размеры, см	Диаметр сечения, мм
PF-CP-05	30 x 30	4
PF-CP-06	50 x 50	4
PF-CP-07	40 x 40	4

**РЕМЕНЬ-СТЯЖКА ДЛЯ ГРУЗА
 И БАГАЖА С РЕГУЛИРОВКОЙ**
 PF-CP-09/10



Артикул	Ширина, мм	Длина, м
PF-CP-09	30	1
PF-CP-10	30	1,5

**ВЕСЫ-КАНТЕР RUNIS
 ЭЛЕКТРОННЫЕ**
 6-140



до 40 кг

Технические параметры	
Размер, мм	70 x 20 x 120

**ВЕСЫ-КАНТЕР RUNIS
 ЭЛЕКТРОННЫЕ ЦИФРОВЫЕ**
 6-180



до 50 кг

Технические параметры	
Размер, мм	120 x 80 x 25

ВЕСЫ БАГАЖНЫЕ СО СТРОПЕЙ
 PF-LSC-01



до 50 кг

Технические параметры	
Размер, мм	150 x 30 x 18



НАКОМАРНИК НА РЕЗИНОВОЙ УТЯЖКЕ С ФИКСАТОРОМ, ЗЕЛЕНый
PF-MG-06



ШАШКА ДЫМОВАЯ ОТ КОМАРОВ «ТИХИЙ ВЕЧЕР»
PF-IR-S01



ШАШКА ДЫМОВАЯ ОТ КОМАРОВ «ТИХИЙ ВЕЧЕР – МИНИ»
PF-IR-S02



РЕПЕЛЛЕНТЫ
PF-IR-07/08/09/10
аэрозоль, 150 мл



РЕПЕЛЛЕНТ «МАКСИМУМ»
ОТ КЛЕЩЕЙ И КОМАРОВ
PF-IR-M150
аэрозоль, 150 мл

ОТ МОШЕК И КОМАРОВ
PF-IR-M150-1
аэрозоль, 150 мл



Артикул	Наименование
PF-IR-07	EXPERT, 8 часов защиты от комаров, слепней и мошек
PF-IR-08	EXPERT с ванилью, от мошек и комаров
PF-IR-09	EXPERT GREAT FORMULA, от всех видов летающих насекомых и клещей
PF-IR-10	NATURE с алоэ вера, от всех видов летающих насекомых

СПИРАЛИ АНТИМОСКИТНЫЕ
PF-IR-04
10 шт.



ПОДСТАВКА-ДЕРЖАТЕЛЬ
для противомоскитной спирали
PF-MG-07



Размеры, мм	Вес, г	Материал
ø 150 x 80	375	сталь с гальваническим покрытием



РЕПЕЛЛЕНТ ОТ КОМАРОВ
КОМПЛЕКТ ФУМИГАТОР + ФЛАКОН
С ЖИДКОСТЬЮ, 60 НОЧЕЙ, без запаха
PF-IR-01



БРАСЛЕТ РЕПЕЛЛЕНТНЫЙ ОТ КОМАРОВ,
МОШЕК, СЛЕПНЕЙ
PF-MG-08



РЕПЕЛЛЕНТ ОТ КОМАРОВ
КОМПЛЕКТ ФУМИГАТОР + ПЛАСТИНЫ 10 шт.
без запаха
PF-IR-02



РЕПЕЛЛЕНТ ОТ КОМАРОВ
СМЕННЫЙ ФЛАКОН
С ЖИДКОСТЬЮ ДЛЯ
ФУМИГАТОРА, 60 НОЧЕЙ,
без запаха
PF-IR-03



САПОГИ ЖЕНСКИЕ, ЭВА -15 °С
PF-RB-W19/W20/W21/W44/
W45/W46



Артикул	Цвет	Размер
PF-RB-W44	серый	36-37
PF-RB-W45		38-39
PF-RB-W46		40-41
PF-RB-W19	синий	36-37
PF-RB-W20		38-39
PF-RB-W21		40-41

САПОГИ ЖЕНСКИЕ, ЭВА -50 °С
PF-RB-W13/W14/W15/W16/
W17/W18/W87/W88/W89



Артикул	Цвет	Размер
PF-RB-W13	синий	37-38
PF-RB-W14		39-40
PF-RB-W15		41-42
PF-RB-W16	белый	37-38
PF-RB-W17		39-40
PF-RB-W18		41-42
PF-RB-W87	серый	37-38
PF-RB-W88		39-40
PF-RB-W89		41-42

САПОГИ МУЖСКИЕ, ЭВА -15 °С
PF-RB-W24/W25/W26/W04/
W05/W06



Артикул	Цвет	Размер
PF-RB-W04	олива	41-42
PF-RB-W05		43-44
PF-RB-W06		45-46
PF-RB-W24	черный	41-42
PF-RB-W25		43-44
PF-RB-W26		45-46

САПОГИ МУЖСКИЕ, ЭВА -50 °С
PF-RB-W38/W39/W40/W47/W49/W51/W53/
W48/W50/W52/W54



Артикул	Цвет	Размер
PF-RB-W38	серый	42-43
PF-RB-W39		44-45
PF-RB-W40		46-47
PF-RB-W47	олива	40-41
PF-RB-W49		42-43
PF-RB-W51		44-45
PF-RB-W53	черный	46-47
PF-RB-W48		40-41
PF-RB-W50		42-43
PF-RB-W52		44-45
PF-RB-W54		46-47

САПОГИ МУЖСКИЕ, ЭВА -65 °С
PF-RB-W41/W42/W43/W55/W57/W59/W61/
W56/W58/W60/W62



Артикул	Цвет	Размер
PF-RB-W41	серый	42-43
PF-RB-W42		44-45
PF-RB-W43		46-47
PF-RB-W55	олива	40-41
PF-RB-W57		42-43
PF-RB-W59		44-45
PF-RB-W61	черный	46-47
PF-RB-W56		40-41
PF-RB-W58		42-43
PF-RB-W60		44-45
PF-RB-W62		46-47

**УТЕПЛИТЕЛЬ
ФОЛЬГИРОВАННЫЙ
-15 °С**
PF-LBH-08/09/10



Артикул	Размер
PF-LBH-08	41-42
PF-LBH-09	43-44
PF-LBH-10	45-46

**УТЕПЛИТЕЛЬ СМЕННЫЙ
С КЛАПАНОМ -65 °С**
PF-LBH-04/05/06



Артикул	Размер
PF-LBH-04	42-43
PF-LBH-05	44-45
PF-LBH-06	46-47

**УТЕПЛИТЕЛЬ СМЕННЫЙ
-50 °С**
PF-LBH-07/01/02/03



Артикул	Размер
PF-LBH-07	40-41
PF-LBH-01	42-43
PF-LBH-02	44-45
PF-LBH-03	46-47

**УТЕПЛИТЕЛЬ СМЕННЫЙ,
5-слойный, гипоаллер-
генная ткань, -55 °С**
PF-LBH-11/12/13/14



Артикул	Размер
PF-LBH-11	40-41
PF-LBH-12	42-43
PF-LBH-13	44-45
PF-LBH-14	46-47

САПОГИ HIPPO, ЭВА -15 °С
PF-RB-H01/H02/H03/H04/H05/
H06/H07/H08/H09/H10/H11/H12
подошва: ТЭП



Артикул	Цвет	Размер
PF-RB-H01	желтый	35-36
PF-RB-H02		37-38
PF-RB-H03		38-39
PF-RB-H04	темно-синий	40-41
PF-RB-H05		35-36
PF-RB-H06		37-38
PF-RB-H07	черный	38-39
PF-RB-H08		40-41
PF-RB-H09		35-36
PF-RB-H10	черный	37-38
PF-RB-H11		38-39
PF-RB-H12		40-41

**САПОГИ МУЖСКИЕ, ЭВА,
5-СЛОЙНЫЙ ВКЛАДЫШ**
(гипоаллергенная ткань), -55 °С
PF-RB-W69/W70/W71/W72



Артикул	Цвет	Размер
PF-RB-W69	черный	40-41
PF-RB-W70		42-43
PF-RB-W71		44-45
PF-RB-W72		46-47

САПОГИ MINK, ЭВА -40 °С
PF-RB-M01/M02/M03/M04/
M05/M06/M07/M08/M09/M10/
M11/M12 4-слойный вкладыш



Артикул	Цвет	Размер
PF-RB-M01	белый	35-36
PF-RB-M02		37-38
PF-RB-M03		38-39
PF-RB-M04	темно-синий	40-41
PF-RB-M05		35-36
PF-RB-M06		37-38
PF-RB-M07	черный	38-39
PF-RB-M08		40-41
PF-RB-M09		35-36
PF-RB-M10	черный	37-38
PF-RB-M11		38-39
PF-RB-M12		40-41

**САПОГИ-ДУТИКИ МУЖСКИЕ
НА ЛИПУЧКЕ, ЭВА,
4-СЛОЙНЫЙ МЕХОВОЙ
ВКЛАДЫШ, -50 °С**
PF-RB-W73/W74/W75/W76/
W77/W78/W79



Артикул	Цвет	Размер
PF-RB-W73	черный	40
PF-RB-W74		41
PF-RB-W75		42
PF-RB-W76		43
PF-RB-W77		44
PF-RB-W78		45
PF-RB-W79		46

САПОГИ МУЖСКИЕ, ЭВА -15 °С
PF-RB-W90/W91/W92/W93
подошва: ТЭП
4-слойный вкладыш



Артикул	Цвет	Размер
PF-RB-W90	олива	41
PF-RB-W91		43
PF-RB-W92		44
PF-RB-W93		45

**САПОГИ-ДУТИКИ МУЖСКИЕ
НА ШНУРОВКЕ, ЭВА,
4-СЛОЙНЫЙ МЕХОВОЙ
ВКЛАДЫШ, -50 °С**
PF-RB-W80/W81/W82/W83/
W84/W85/W86



Артикул	Цвет	Размер
PF-RB-W80	черный	40
PF-RB-W81		41
PF-RB-W82		42
PF-RB-W83		43
PF-RB-W84		44
PF-RB-W85		45
PF-RB-W86		46



ТРЕККИНГОВЫЕ ПЕРЧАТКИ «СЛЕДОПЫТ» выполнены из микрофибры и прекрасно защищают руки от порезов, ссадин, гематом. Удобны в использовании на охоте, при вождении, в походе, на рыбалке и даже в качестве рабочих или садовых перчаток.

Серия **TACTIC POWER** дополнительно оснащена ударопрочной полимерной вставкой, которая эффективно защищает костяшки пальцев. А отверстия для вентиляции позволяют использовать перчатки даже в теплую погоду. Серия эргономичных трекинговых перчаток **TACTIC** имеет демпфирующие вставки на тыльной стороне, которые защищают руки и не сковывают движения.

ПЕРЧАТКИ TACTIC
с защитными накладками
PF-TG-01/02



Артикул	Размер
PF-TG-01	L
PF-TG-02	XL

PF-TG-05/06/10



Артикул	Размер
PF-TG-10	M
PF-TG-05	L
PF-TG-06	XL

ПЕРЧАТКИ TACTIC POWER
с защитой суставов
PF-TG-03/04



Артикул	Размер
PF-TG-03	XL
PF-TG-04	XXL

PF-TG-07/08/12



Артикул	Размер
PF-TG-12	L
PF-TG-07	XL
PF-TG-08	XXL

ПЕРЧАТКИ ТУРИСТИЧЕСКИЕ
PF-GT-G01/G02



Артикул	Цвет	Размер	
PF-GT-G01	зеленый	XL	с пальцами
PF-GT-G02	зеленый	XL	без пальцев

PF-GT-B02/B03



Артикул	Цвет	Размер	
PF-GT-B02	черный	XL	без пальцев
PF-GT-B03	черный	XL	с пальцами

PF-GT-K02/K04



Артикул	Цвет	Размер	
PF-GT-K02	хаки	XL	с пальцами
PF-GT-K04	хаки	XL	без пальцев

РУКАВИЦЫ

HUNTER
мембрана
PF-GL17
XL



FISHER
мембрана
PF-GL18
XL



OUTDOOR
мембрана
PF-GL19
L



SNOWMOBIL
мембрана
PF-GL20
XL



ELECTRIC
мембрана
PF-GL21
L



FLURRY
мембрана
PF-GL22
L



PHOENIX
плащевая ткань
PF-GL23
XL



DEFENDER
мембрана
PF-GL24
XL



ПЕРЧАТКИ

ADVENTURE
PF-GL01/GL02



Артикул	Размер
PF-GL01	L
PF-GL02	XL

PF-GL03/GL04



Артикул	Размер
PF-GL03	L
PF-GL04	XL

ANGLER
PF-GL07/GL08



Артикул	Размер
PF-GL07	L
PF-GL08	XL

PROFI 3 CUT GLOVES
PF-GL09/GL10



Артикул	Размер
PF-GL09	L
PF-GL10	XL

ПЕРЧАТКИ-РУКАВИЦЫ
PROFI MITTEN
PF-GL13/GL14 PF-GL15/GL16



Артикул	Размер
PF-GL13	XL
PF-GL14	XXL



Артикул	Размер
PF-GL15	XL
PF-GL16	XXL

ШАПКИ «СЛЕДОПЫТ»

Изготовлены в России на высокотехнологичном оборудовании по самым современным лекалам из качественных материалов. В ассортименте присутствуют модели из 100 % акрила, а также модели из акрила с шерстью 50/50. В утепленных моделях шапок в подкладке используется флис. Шапки (CAP10/11/12) с подкладом из флиса изготовлены по специальной технологии HEAT-SAVING F (heat-saving fiber). Благодаря чему хорошо сохраняют тепло и обладают влагоотталкивающими свойствами. Модели с двойным подворотом (CAP03/04/05) могут быть использованы в двух положениях - в обычном и сложенном. Шапки «СЛЕДОПЫТ» отлично подойдут для ежедневной носки как в городских условиях, так и для рыбалки и туризма, согреют вас в любую погоду. Каждая шапка имеет подвес и индивидуальную упаковку.

ШАПКА IRBIS подклад - флис/акрил
PF-CAP01/02

ШАПКА IRBIS с двойным отворотом, акрил
PF-CAP03/04/05

ШАПКА IRBIS, акрил
PF-CAP06/07/08/09



Артикул	Цвет
PF-CAP01	черный
PF-CAP02	темно-синий

Артикул	Цвет
PF-CAP03	черный
PF-CAP04	синий
PF-CAP05	темно-серый

Артикул	Цвет
PF-CAP06	темно-серый
PF-CAP07	черный

Артикул	Цвет
PF-CAP08	синий
PF-CAP09	темно-оливковый

ШАПКА IRBIS с подкладом из флиса, акрил/шерсть
PF-CAP10/11/12

ШАПКА IRBIS без отворота с подкладом из флиса, акрил/шерсть
PF-CAP13/14

ШАПКА IRBIS двусторонняя, охотничья, с отворотом
PF-CAP31



Артикул	Цвет
PF-CAP10	черный
PF-CAP11	синий меланж
PF-CAP12	серый меланж

Артикул	Цвет
PF-CAP13	темно-синий
PF-CAP14	черный

ШАПКА IRBIS, акрил, подклад - флис
PF-CAP39/46/47/48

Артикул	Цвет
PF-CAP39	хаки меланж
PF-CAP46	антрацит
PF-CAP47	синий меланж
PF-CAP48	черный



КЕПКА-ТРАНСФОРМЕР «АНГАРА»
PF-CAP21



Артикул	Размер
PF-CAP21	XL
Материал: трикотаж. Цвет: антрацит	

МАСКА-БАЛАКЛАВА «БУРАН»
PF-CAP22



Артикул	Размер
PF-CAP22	XL
Материалы и цвет: мембрана виндблок, хаки	

БАЛАКЛАВА С КЛАПАНОМ FLEECE
PF-CAP57



Артикул	Размер
PF-CAP57	58-60
Материал: флис Цвет: хаки	

БАЛАКЛАВА С МАСКОЙ FLEECE
PF-CAP58



Артикул	Размер
PF-CAP58	58-60
Материал: флис Цвет: хаки	

БАЛАКЛАВА FLEECE
PF-CAP29/30/49/50



Артикул	Размер	Цвет
PF-CAP29	56-58	черный
PF-CAP30	58-60	
PF-CAP49	56-58	хаки
PF-CAP50	58-60	

БАЛАКЛАВА-ПОДШЛЕМНИК FLEECE
PF-CAP35/51



Артикул	Размер	Цвет
PF-CAP35	56-58	черный
PF-CAP51	56-58	хаки

ШАПКА-УШАНКА «АРКТИКА», плащевка мембрана, шиншилла
PF-CAP24



ШАПКА PHOENIX, плащевая ткань
PF-CAP45



ШАПКА FLEECE
PF-CAP36/37/38/52/53/54



Артикул	Размер	Цвет
PF-CAP36	54-56	черный
PF-CAP37	56-58	
PF-CAP38	58-60	
PF-CAP52	54-56	хаки
PF-CAP53	56-58	
PF-CAP54	58-60	

ШАПКА FLEECE POLARTEC® MICRO
PF-CAP27



Артикул	Размер	Цвет
PF-CAP27	57-58	черный

ШАПКА-УШАНКА мембрана, шиншилла HUNTER
PF-CAP40



DEFENDER
PF-CAP41



RANGER
PF-CAP42



ШАПКА-УШАНКА плащевая ткань, соболь MAVERICK
PF-CAP43



VOYAGER
PF-CAP44



ТЕРМОБЕЛЬЕ «СЛЕДОПЫТ» – это коллекция комфортного и функционального термобелья, которая включает в себя линии для ежедневного использования, активного образа жизни, спорта, охоты и рыбалки. Наше термобелье сочетает в себе высокое качество, инновационные материалы и эргономичный дизайн. Создано для вашего комфорта!



плоские эластичные швы



области, усиленные флисовыми вставками



комфортные дышащие материалы

Следопыт

ТЕРМОБЕЛЬЕ

коллекция

SPORT

Мягкое, удобное и комфортное термобелье для спортсменов и любителей активного отдыха. Идеально подходит для занятий зимними видами спорта на свежем воздухе с высокой физической активностью. Можно использовать при температуре до -20°C . Благодаря микроначесу термобелье эффективно сохраняет тепло и отводит влагу. Кроме того, материал надежно защищает от ветра и создает максимальный комфорт за счет поддержания оптимальной температуры тела.



Состав:
внешний слой: полиэстер 93 %, эластан 7 %
внутренний слой: полиэстер 93 %, эластан 7 %
Цвет: черный

SPORT



Артикул		Размер
PF-TU-50	комплект	46
PF-TU-51		48
PF-TU-52		50
PF-TU-53		52
PF-TU-54		54
PF-TU-55		56
PF-TU-56	58	
PF-TUP-50	кальсоны	46
PF-TUP-51		48
PF-TUP-52		50
PF-TUP-53		52
PF-TUP-54		54
PF-TUP-55		56
PF-TUP-56	58	

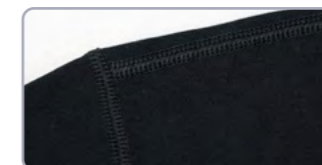

MOTION



Артикул	Цвет	Размер
PF-TU-124	графит	46
PF-TU-125		48
PF-TU-126		50
PF-TU-127		52
PF-TU-128		54
PF-TU-129		56
PF-TU-130	58	

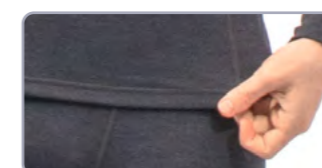
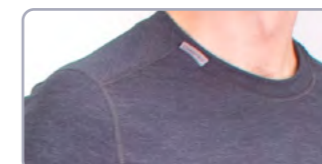

Термобелье серии MOTION разработано специально для активного отдыха и занятий спортом при низких температурах, легкая ткань обеспечивает воздухопроницаемость в зонах тепловыделения и комфорт в течение всей тренировки. Эластичный материал не сковывает движения и позволяет свободно двигаться во время высокоинтенсивных упражнений. Плоские швы не натирают кожу и позволяют удобно сочетать эту модель с другими предметами одежды.

Состав:
полиэстер 88 %, спандекс 12 %
Цвет: графит

ACTIVE



Артикул		Размер
PF-TU-43	комплект	46
PF-TU-44		48
PF-TU-45		50
PF-TU-46		52
PF-TU-47		54
PF-TU-48		56
PF-TU-49	58	



Комфортное и мягкое термобелье из двухслойного полотна. За счет полиэстера в составе эффективно отводит влагу от тела. И применяется в тех случаях, которые предполагают физическую активность: например, катания на лыжах, коньках и сноуборде. Надежно защищает от ветра при температуре до -30°C . Термобелье имеет антибактериальную пропитку против запаха пота и раздражения кожи.

Состав:
внешний слой: полиэстер 100 %, внутренний слой: полиэстер 100 %
Цвет: черный

BASE

Плотное и мягкое термобелье, идеальное для неторопливых городских или загородных прогулок на свежем воздухе даже в холодную погоду. Оно отлично защитит вас от переохлаждения при температуре до -15 °C. Термобелье надежно сохраняет тепло тела, а также эффективно отводит влагу. Эластичное полотно имеет специальную антибактериальную пропитку, которая защищает от запаха пота и аллергических реакций кожи. В составе материала находится также хлопок с его высокими гигиеническими свойствами, что дает повышенный комфорт в использовании модели.

Состав: внешний слой: хлопок 50 %, полиэстер 50 %
внутренний слой: хлопок 50 %, полиэстер 50 %
Цвет: черный

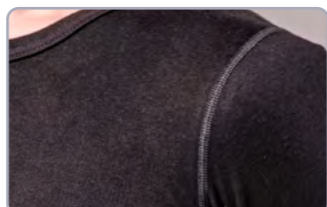

коллекция CITY

Артикул	Размер
PF-TU-57	46
PF-TU-58	48
PF-TU-59	50
PF-TU-60	52
PF-TU-61	54
PF-TU-62	56
PF-TU-63	58

EVERYDAY

Двухслойное мягкое и плотное термобелье. Сохраняет тепло, эффективно отводит влагу от тела при температуре до -20 °C. Внутренний слой из мягкого ворсистого полиэстера сохраняет тепло и не дает телу остывать за счет увеличенной воздушной прослойки. Внешний слой из синтетического волокна делает термобелье эластичным, прочным и износостойким. Рассчитано на низкую физическую активность, то есть идеально подходит для повседневного использования в городских условиях.

Состав: внешний слой: полиэстер 100 %
внутренний слой: полиэстер 98 %, полиуретан 2 %
Цвет: черный

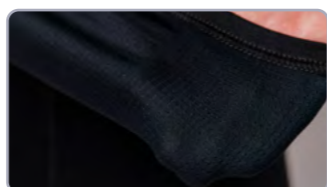

Артикул	Размер
PF-TU-22	46
PF-TU-23	48
PF-TU-24	50
PF-TU-25	52
PF-TU-26	54
PF-TU-27	56
PF-TU-28	58
PF-TUP-22	46
PF-TUP-23	48
PF-TUP-24	50
PF-TUP-25	52
PF-TUP-26	54
PF-TUP-27	56
PF-TUP-28	58

FLEECE

Комфортное и очень теплое термобелье из мягкого, приятного флиса. Действие материала направлено на надежное сохранение тепла. Флис очень легкий и приятный на ощупь. Модель станет незаменимой при физической активности на свежем воздухе в холода до -25 °C за счет создаваемой между ворсинками воздушной прослойки, которая способствует правильной термоизоляции. Можно носить как на голое тело, так и поверх тонкого термобелья. Теплоизоляция материала сохраняется в процессе носки длительное время.

Состав: внешний слой: полиэстер 100 %, внутренний слой: полиэстер 100 %
Цвет: черный, хаки

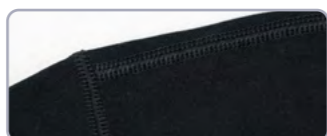

Артикул	Размер
PF-TU-64	46
PF-TU-65	48
PF-TU-66	50
PF-TU-67	52
PF-TU-68	54
PF-TU-69	56
PF-TU-70	58
PF-TUP-64	46
PF-TUP-65	48
PF-TUP-66	50
PF-TUP-67	52
PF-TUP-68	54
PF-TUP-69	56
PF-TUP-70	58
PF-TU-138	46
PF-TU-99	48
PF-TU-100	50
PF-TU-101	52
PF-TU-102	54
PF-TU-123	56
PF-TU-139	58

FLEECE ZIP



Артикул	Размер
PF-TU-85	46
PF-TU-86	48
PF-TU-87	50
PF-TU-88	52
PF-TU-89	54
PF-TU-90	56
PF-TU-91	58

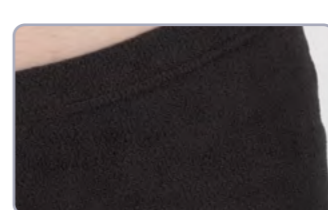
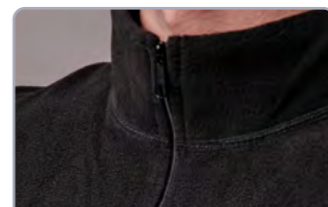

Термобелье из мягкого, приятного флиса. Модель полностью схожа с серией Fleece и обладает теми же характеристиками. Термобелье имеет отличие в крое. Воротник-стойка на молнии сохраняет шею и горло в тепле.

Состав: внешний слой: полиэстер 100 %, внутренний слой: полиэстер 100 %
Цвет: черный

COMFORT



Артикул	Размер
PF-TU-01	46
PF-TU-02	48
PF-TU-03	50
PF-TU-04	52
PF-TU-05	54
PF-TU-06	56
PF-TU-07	58
PF-TUP-01	46
PF-TUP-02	48
PF-TUP-03	50
PF-TUP-04	52
PF-TUP-05	54
PF-TUP-06	56
PF-TUP-07	58



Двухслойное плотное термобелье, в основе которого используется технология THERMO DUO™. Уникальное полотно состоит из двух слоев: внутреннего, проводящего влагу, и внешнего – создающего объем греющего слоя, распределяющего и испаряющего влагу. Термобелье подходит для использования в холодную и очень холодную погоду как под нагрузкой, так и без нее. Внутренний слой – из мягкого ворсистого акрила с обработкой начесом, по своим свойствам он очень близок к шерсти. Внешний слой создает толстую воздушную прослойку и хорошо сохраняет тепло. Комфортным для тела изделие делают также прочные и при этом плоские эластичные швы.

Состав: внешний слой: хлопок 50 %, полиэстер 50 %
внутренний слой: ПАН (акрил) 100 %
Цвет: черный

OUTDOOR ACTIVITY

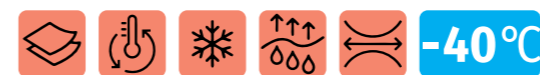

Артикул	Размер
PF-TU-71	46
PF-TU-72	48
PF-TU-73	50
PF-TU-74	52
PF-TU-75	54
PF-TU-76	56
PF-TU-77	58



Двухслойный термокомплект из трикотажного эластичного полотна с добавлением натуральной шерсти, в основе изготовления лежит технология THERMO DUO™. За счет особенного плетения внутреннего слоя, термобелье хорошо сохраняет тепло при создании воздушной прослойки. Внешний синтетический слой распределяет и испаряет влагу. Идеально подойдет для ежедневного использования при низких температурах. Технология плоских швов создает комфорт и удобство при использовании.

Состав: внешний слой: шерсть 50 %, акрил 50 %
внутренний слой: полиэстер 100 %
Цвет: черный

коллекция
PREMIUM

FLEECE Polartec® Micro

Термобелье из мягкого оригинального материала Polartec® Micro. Его действие направлено на надежное сохранение тепла. Эффект достигается за счет имеющейся воздушной прослойки между ворсинками материала, что является отличным термоизолятором. Технология Polartec® Micro не позволяет накапливаться влаге, дает нужную вентиляцию в случае перегрева, а также выводит лишний конденсат. Можно носить как на голое тело, так и поверх тонкого термобелья. Теплоизоляция материала сохраняется в процессе носки длительное время, ворс не скатается после многократных стирок благодаря антипиллинговому покрытию.

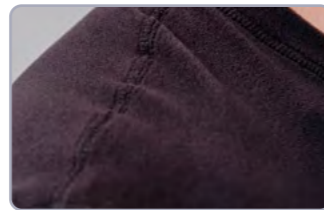
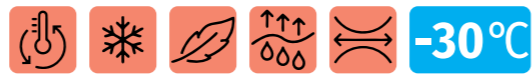

Артикул		Размер
PF-TU-37	комплект	48
PF-TU-38		50
PF-TU-39		52
PF-TU-40		54
PF-TU-41		56
PF-TUP-36	кальсоны	46
PF-TUP-37		48
PF-TUP-38		50
PF-TUP-39		52
PF-TUP-40		54
PF-TUP-41		56
PF-TUP-42		58

Состав:
внешний слой: полиэстер 100 %, внутренний слой: полиэстер 100 %
Цвет: черный

FLEECE ZIP Polartec® Micro

Модель полностью схожа с серией Fleece Polartec® Micro и обладает теми же характеристиками. Термобелье имеет отличие в крое. Воротник-стойка на молнии сохраняет шею и горло в тепле.



Артикул		Размер
PF-TU-92	комплект	46
PF-TU-93		48
PF-TU-94		50
PF-TU-95		52
PF-TU-96		54
PF-TU-97		56
PF-TU-98		58

Состав:
внешний слой: полиэстер 100 %, внутренний слой: полиэстер 100 %
Цвет: черный

ACTIVE PRO POLARTEC® POWER GRID™



Артикул		Размер
PF-TU-140	комплект	46
PF-TU-141		48
PF-TU-142		50
PF-TU-143		52
PF-TU-144		54
PF-TU-145		56
PF-TU-146	кальсоны	58
PF-TUP-78		46
PF-TUP-79		48
PF-TUP-80		50
PF-TUP-81		52
PF-TUP-82		54
PF-TUP-83		56
PF-TUP-84		58



Комфортное термобелье для активного зимнего отдыха, а также занятий всеми видами спорта, которые предполагают чередование высокой активности с периодами покоя. Надежно защищает от ветра и мороза, поскольку изготовлено из оригинального двухкомпонентного полотна Polartec® Power Grid™, дающего хорошую вентиляцию и теплоизоляцию. Наружная поверхность материала гладкая, что дает белью большую износостойкость. При этом изделие хорошо тянется. Специальная антибактериальная пропитка снижает вероятность появления неприятного запаха пота и аллергических реакций кожи.

Состав: внешний слой: полиэстер 93 %, спандекс 7 %
внутренний слой: полиэстер 100 %
Цвет: черный

ARCTIC

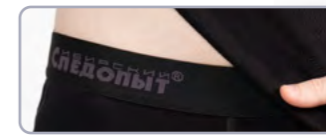
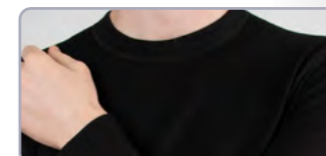

Артикул		Размер
PF-TU-78	комплект	46
PF-TU-79		48
PF-TU-80		50
PF-TU-81		52
PF-TU-82		54
PF-TU-83		56
PF-TU-84		58



Ультра теплое двуслойное термобелье из шерсти для экстремальных температур до -45°C. Данная модель рассчитана на низкую активность, но также прекрасно покажет свои влагоотводящие свойства при активном движении. Начес на внутренней стороне термобелья сохраняет тепло за счет дополнительной воздушной прослойки, а также не колется и не раздражает кожу.

Состав: внешний слой: шерсть 50 %, акрил 50 %; внутренний слой: шерсть 50 %, акрил 50 %
Цвет: черный

HUNTER

Термобелье HUNTER создано для максимального комфорта в холодное время года. Температурный режим использования до -35 °С. В его основе используется проверенная технология THERMO DUO™. Уникальное полотно имеет два слоя: внутренний, который отлично проводит влагу, и внешний – сохраняющий тепло, распределяющий и испаряющий влагу. В составе внешнего слоя сочетаются разные виды пряжи, добавлена натуральная шерсть, в купе со специальным плетением это обеспечивает эффективное сохранение тепла. Внутренний слой полотна состоит из мягкой акриловой пряжи, которая по своим теплосберегающим свойствам не уступает шерсти. Начес на внутренней стороне полотна лучше сохраняет тепло за счет создаваемой дополнительной воздушной прослойки.

Состав:
внешний слой: шерсть 10 %, ПА 10 %, ПАН 80 %
внутренний слой: ПАН (акрил) 100 %
Цвет: антрацит



коллекция
PROFI



ThermoDuo™



Артикул		Размер
PF-TU-15	комплект	46
PF-TU-16		48
PF-TU-17		50
PF-TU-18		52
PF-TU-19		54
PF-TU-20		56
PF-TU-21		58

HUNTER ADVANCED

Двухслойный термокомплект из трикотажного эластичного полотна с добавлением натуральной шерсти, в основе изготовления лежит технология THERMO DUO™. За счет особенного плетения внутреннего слоя, термобелье хорошо сохраняет тепло при создании воздушной прослойки. Внешний синтетический слой распределяет и испаряет влагу. Идеально подойдет для ежедневного использования при низких температурах. Технология плоских швов создает комфорт и удобство при использовании.

Состав:
внешний слой: шерсть 30 %, полиэстер: 20 %, ПАН (акрил) 50 %
внутренний слой: полиэстер: 50 %, хлопок: 50 %
Цвет: черный



ThermoDuo™

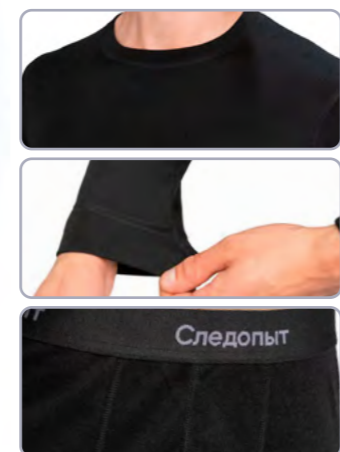

Артикул		Размер
PF-TU-147	комплект	46
PF-TU-148		48
PF-TU-149		50
PF-TU-150		52
PF-TU-151		54
PF-TU-152		56
PF-TU-153		58

FISHER

Термобелье предназначено для рыбаков, охотников и туристов. В основе используется технология THERMO TRIO™. Трехслойное полотно состоит из внутреннего, среднего и внешнего слоев. Внутренний слой – из мягкого ворсистого полиэстера. Его большая воздушная прослойка позволяет телу не остывать и отлично сохраняет тепло. Благодаря среднему слою влага выводится на внешний, который ее распределяет и помогает ей испаряться. Рекомендуется использовать в холодную погоду, термобелье надежно защитит вас при низкой и средней физической активности. Модель хорошо облегает тело, удобные широкие манжеты, а также плоские эластичные швы, которые дают дополнительную прочность, комфортны и не натирают кожу.

Состав:
внешний слой: шерсть 10 %, акрил 80 %, полиамид 10 %
внутренний слой: полиэстер 100 %
Цвет: антрацит



ThermoTrio™

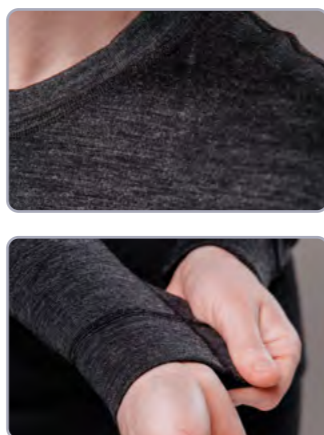

Артикул		Размер
PF-TU-08	комплект	46
PF-TU-09		48
PF-TU-10		50
PF-TU-11		52
PF-TU-12		54
PF-TU-13		56
PF-TU-14		58
PF-TUP-08	кальсоны	46
PF-TUP-09		48
PF-TUP-10		50
PF-TUP-11		52
PF-TUP-12		54
PF-TUP-13		56
PF-TUP-14		58



SPIRIT POLARTEC® POWER GRID™

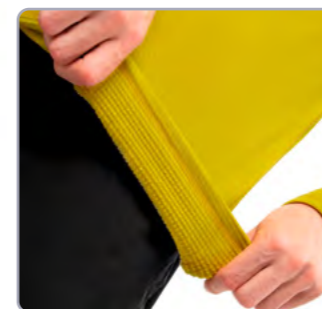

POLARTEC®
Power Grid™

Артикул		Размер
PF-TUS-01	лонгслив	46
PF-TUS-02		48
PF-TUS-03		50
PF-TUS-04		52
PF-TUS-05		54
PF-TUS-06		56
PF-TUS-07		58

Состав:
полиэстер 91 %, спандекс 9 %
Цвет: citronelle

ATHLETIC POLARTEC® POWER GRID™

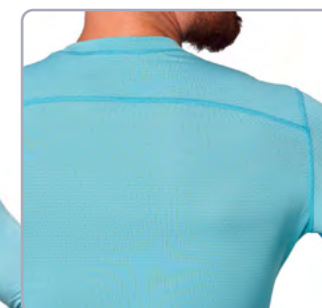

POLARTEC®
Power Grid™

Артикул		Размер
PF-TUS-08	лонгслив	46
PF-TUS-09		48
PF-TUS-10		50
PF-TUS-11		52
PF-TUS-12		54
PF-TUS-13		56
PF-TUS-14		58

Состав:
полиэстер 91 %, спандекс 9 %
Цвет: frost blue

LADY ACTIVE



Артикул	Размер
PF-TUL-01	40
PF-TUL-02	42
PF-TUL-03	44
PF-TUL-04	46
PF-TUL-13	48
PF-TUL-14	50



Комфортный термокомплект из мягкого полотна с флисовыми вставками предназначен для среднего уровня активности, например, катание на санках или игру в снежки, а также для повседневного использования. За счет состава и структуры полотна термобелье хорошо отводит излишнюю влагу. Приталенный крой обеспечивает удобную посадку. Комплект рассчитан на температуру до -30 °С.

Состав:
полиэстер 100 %
Цвет: антрацит

коллекция
LADY

LADY OUTDOOR



ThermoTrio™

Артикул	Размер
PF-TUL-09	40
PF-TUL-10	42
PF-TUL-11	44
PF-TUL-12	46
PF-TUL-17	48
PF-TUL-18	50

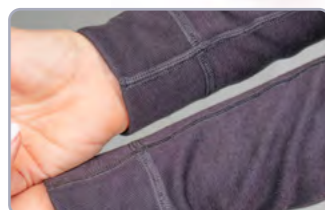

Экстра теплая термобелье для максимально низких температур. Данная модель изготовлена по технологии THERMO TRIO™ – трехслойное полотно, состоящее из внутреннего, среднего и внешнего слоев. За счет натуральных и синтетических материалов в составе, термобелье имеет отличные воздухопроницаемые свойства, быстро сохнет и выводит влагу с поверхности кожи. Ворсистый полиэстер на внутреннем слое дарит ощущение мягкости и комфорта. Анатомический крой термобелья, широкие манжеты и плоские эластичные швы обеспечивают идеальную посадку и эффективную работу ткани.

Состав:
внешний слой: шерсть 10 %, акрил 80 %, полиамид 10 %
внутренний слой: полиэстер 100 %
Цвет: антрацит

CLASSIC

Термоноски CLASSIC – универсальные тонкие носки прекрасно подходят для повседневного использования как в помещении, так и в теплую погоду на улице при занятиях спортом. Технология Coolmax эффективно отводит влагу и регулирует температуру, а нейлон обеспечивает износостойкость и комфортное облегание стоп. Классический дизайн термоносок идеально подходит для делового стиля в одежде.

Состав:
coolmax (полиэстер) – 63 %
нейлон – 22 %
хлопок – 13 %
эластан – 2 %
Плотность: 255 г/м2



Артикул	Размер
PF-TS-91	37-39
PF-TS-92	40-42
PF-TS-93	43-46

SAHARA

Модель термоносок SAHARA – идеальный выбор для любителей трекинга и долгих пеших прогулок. Удобная резинка в верхней части носка не стягивает ногу, и позволяет с комфортом преодолевать большие расстояния. Благодаря, большому содержанию волокон Coolmax, влага быстро выводится на поверхность и испаряется, а бамбук в составе дольше позволяет носкам оставаться свежими.

Состав:
coolmax (полиэстер) – 49 %
бамбуковое волокно – 25 %
нейлон – 23 %
эластан – 3 %
Плотность: 640 г/м2



Артикул	Размер
PF-TS-94	37-39
PF-TS-95	40-42
PF-TS-96	43-46

SOLDIER

Тактические теплые носки SOLDIER – идеальный вариант для экстремального трекинга и повседневного использования. Благодаря передовой технологии Thermofence носки обеспечивают тепло и комфорт даже при низких температурах. Термоноски SOLDIER специально разработаны для полевых условий, охотников, рыбаков, туристов и всех, кому важны надежность и долговечность. Подходящая длина для ботинок с высоким берцем.

Состав:
thermolite® – 65 %
хлопок – 15 %
нейлон – 15 %
эластан – 5 %
Плотность: 940 г/м2



Артикул	Размер
PF-TS-97	37-39
PF-TS-98	40-42
PF-TS-99	43-46

TAIGA

TAIGA – комфортные мягкие термоноски, подходящие для повседневного использования и активного отдыха на свежем воздухе. Технология Thermofence позволяет сохранить ноги в тепле и комфорте даже при низких температурах. Термоноски TAIGA станут верным и надежным спутником на охоте, рыбалке в холодное время года.

Состав:
акрил – 65 %
thermolite® – 17 %
нейлон – 16 %
эластан – 2 %
Плотность: 570 г/м2



Артикул	Размер
PF-TS-100	37-39
PF-TS-101	40-42
PF-TS-102	43-46

ENERGY

Легкие и удобные термоноски. Имеют усиление носочной и пяточной стороны, что способствует снижению потертостей. Вам будет комфортно в термоносах ENERGY при температуре до -15 °С. Идеально подойдут для пеших прогулок в городской среде.

Технология STEAMCOOLWAY обладает влаго- и потоотводящими свойствами за счет 4-канального волокна с увеличенной площадью поверхности, что позволит регулировать температуру ваших ног как в помещении, так и на открытом воздухе.

Состав:
 coolmax (полиэстер) - 35 %;
 вискоза - 32 %; бамбук - 20 %;
 полиэстер - 7 %; нейлон - 2 %;
 спандекс - 4 %
 Плотность: 454 г/м²



Артикул	Размер
PF-TS-01	37-39
PF-TS-02	40-42
PF-TS-03	43-46

MERINO'S POWER

Ультратонкие и мягкие термоноски изготовлены из шерсти австралийских мериносов, которая обеспечивает тепло ног при экстремально низких температурах. Температурный режим до -40 °С.

Нейлон, входящий в состав термоносков, выполняет функцию терморегуляции стоп, в связи с чем ноги всегда остаются сухими. Мягкая резинка на голени не передавливает ногу и комфортна при носке.

Состав:
 шерсть мериносов - 65 %;
 акрил - 15 %; нейлон - 15 %;
 спандекс - 5 %
 Плотность: 1185 г/м²



Артикул	Размер
PF-TS-04	37-39
PF-TS-05	40-42
PF-TS-06	43-46

URBAN BASE

Ультра легкие, многослойные носки для повседневного использования в городской среде. Мягкие, теплые носки из синтетических 4-канальных волокон с увеличенной площадью поверхности идеальны для любого типа обуви за счет проверенной технологии STEAMCOOLWAY.

Мелкая сетка по периметру стопы обеспечивает терморегуляцию и позволяет сохранять свежесть ног. Надежная фиксация голеностопа способствует снижению давления при ходьбе. Температурный режим до -10 °С.

Состав:
 coolmax (полиэстер) - 78 %;
 нейлон - 12 %;
 лайкра - 10 %
 Плотность: 462 г/м²



Артикул	Размер
PF-TS-07	37-39
PF-TS-08	40-42
PF-TS-09	43-46

URBAN PRO

Современные многослойные термоноски предназначены для ежедневного использования. Мы добились идеальной фиксации носка на ноге за счет особого элемента кроя.

Благодаря технологии THERMOFENCE, в основе которой используется полотно в виде переплетенных пустотелых волокон специальной формы, носки обладают малым весом и высокими теплоизоляционными свойствами. Температурный режим до -15 °С.

Состав:
 thermolite (полиэстер) - 40 %;
 хлопок - 38 %;
 полиэстер - 20 %;
 эластан - 2 %
 Плотность: 480 г/м²



Артикул	Размер
PF-TS-10	37-39
PF-TS-11	40-42
PF-TS-12	43-46

FISHER

Термоноски для рыбаков, охотников и туристов. Используются при низких температурах до -30 °С. Внутренняя ворсовая ткань обеспечивает тепло в момент всего периода эксплуатации.

Особый состав пряжи имеет гигиенические и терморегулирующие свойства, что несомненно влияет на комфортное использование носков. Зональное усиление пяточной и носочной частей способно защитить от потертостей при активном использовании.

Состав:
 акрил - 70 %;
 нейлон - 15 %;
 шерсть - 10 %;
 эластан - 5 %;
 Плотность: 870 г/м²



Артикул	Размер
PF-TS-13	37-39
PF-TS-14	40-42
PF-TS-15	43-46

HUNTER

Термоноски HUNTER подходят любителям активного отдыха, которых не пугает морозная и промозглая погода до -25 °С. Внутренний слой из натуральной шерсти мериносов обеспечивает эффективное сохранение тепла.

Синтетические волокна, входящие в состав носков, защищают от потливости и снижают истирание пяточных и носочных зон.

Состав:
 шерсть - 65 %;
 полиамид - 28 %;
 шелк - 5 %;
 эластан - 2 %;
 Плотность: 770 г/м²



Артикул	Размер
PF-TS-16	37-39
PF-TS-17	40-42
PF-TS-18	43-46

SIBERIA

Термоноски с «сибирским» характером из натуральной шерсти. Можно использовать при температуре до -35 °С. Предназначены для активного зимнего отдыха, а также занятий спортом на открытом воздухе.

Внутреннее ворсовое полотно совместно с синтетическими волокнами создает теплую воздушную подушку, при этом обеспечивая оптимальную терморегуляцию.

Состав:
 шерсть - 45 %;
 акрил - 35 %;
 нейлон - 18 %; эластан - 2 %
 Плотность: 1078 г/м²



Артикул	Размер
PF-TS-19	37-39
PF-TS-20	40-42
PF-TS-21	43-46

HIKE

Термоноски для людей, занимающихся трекингом, а также активной охотой. Полотно THERMOFENCE состоит из переплетенных пустотелых волокон специальной формы и в зимний период позволяет сохранить ноги в тепле, а в летний зной охладить.

За счет тонкого плетения в районе стопы происходит удаление избыточной влаги. Внутреннее ворсистое полотно обеспечивает удобство и комфорт при ношении жесткой обуви. Температурный режим до -15 °С.

Состав:
 thermolite (полиэстер) - 37 %;
 хлопок - 21 %; полиамид Microlon - 21 %; полиамид - 19 %; эластан - 2 %
 Плотность: 616 г/м²



Артикул	Размер
PF-TS-22	37-39
PF-TS-23	40-42
PF-TS-24	43-46

OUTDOOR

Термоноски с содержанием натуральных волокон шерсти австралийских мериносов. Благодаря применению современных технологий носки обладают терморегулирующими, а также потоотводящими свойствами. Подходят для низкой физической активности в городских условиях. Температурный режим до - 20 °С.

Состав:
вискоза - 35 %;
акрил - 25 %;
шерсть - 20 %;
нейлон - 20 %
Плотность: 669 г/м²



Артикул	Размер
PF-TS-25	37-39
PF-TS-26	40-42
PF-TS-27	43-46

YAK WOOL

Ультра теплые и комфортные носки из гипоаллергенной, мягкой и теплой шерсти яка. Благодаря уникальным особенностям шерсти происходит стимуляция кровообращения, за счет чего ноги не замерзают даже при температуре до - 40 °С, одновременно сохраняя кожу сухой.

Состав:
шерсть яка - 40 %;
полиэстер - 30 %;
нейлон - 28 %;
эластан - 2 %
Плотность: 990 г/м²



Артикул	Размер
PF-TS-28	37-39
PF-TS-29	40-42
PF-TS-30	43-46

PROFI EVERYDAY

Носки изготовлены по технологии THERMOFENCE, полотно которого представлено в виде переплетенных пустотелых волокон специальной формы, обладающих малым весом и высокими теплоизоляционными свойствами. При изготовлении носков также используется технология CLIMEARMOR, которая обеспечивает быструю и комфортную вентиляцию, с эффектом дыхания кожи. Носки предназначены для повседневного использования в условиях городской среды при температуре до - 20 °С, сохраняют тепло при намокании и быстро высыхают, очень легкие и приятные телу.

Состав:
thermolite (полиэстер) - 65 %;
merino wool - 20 %; nylon - 15 %;
elastane - 5 %
Плотность: 616 г/м²



Артикул	Размер
PF-TS-31	37-39
PF-TS-32	40-42
PF-TS-33	43-46

WINTER SPORTS

Удобные термоноски WINTER SPORTS предназначены для треккинговых маршрутов различной сложности, либо занятий спортом на открытом воздухе при температуре до - 20 °С. Носки обработаны антибактериальной пропиткой SILVERGINE с использованием наноразмерных частиц серебра, что способствует удалению 99,9 % вредных бактерий, а также эффективному и длительному контролю запаха. Термоноски комфортно носить и в теплую погоду, так как ткань coolmax позволяет ноге «дышать».

Состав:
coolmax - 39 %; хлопок - 39 %;
нейлон - 15 %; эластан - 7 %
Плотность: 486 г/м²



Артикул	Размер
PF-TS-47	37-39
PF-TS-48	40-42
PF-TS-49	43-46

TACTIC

Термоноски TACTIC разработаны с использованием передовой технологии STEAMCOOLWAY, которая обеспечивают не только комфорт и удобство, но и защиту ваших ступней от холода и влаги. Мы используем только высококачественные материалы, которые отлично справляются с задачей сохранения тепла и защиты ног для современных военных, охотников, рыбаков и туристов при температуре до - 15 °С.

Состав:
coolmax - 78 %;
нейлон - 18 %;
эластан - 4 %
Плотность: 613 г/м²



Артикул	Размер
PF-TS-50	37-39
PF-TS-51	40-42
PF-TS-52	43-46

HUNTER LIGHT

Облегченные высокие термоноски HUNTER LIGHT отлично подойдут для жестких берцов или охотничьих сапог, создавая нужный комфорт и защиту стопы. Благодаря сочетанию натуральной шерсти и технологичных синтетических волокон происходит эффективное сохранение тепла и одновременный отвод излишней влаги при температуре до - 20 °С. Вентиляционные вставки позволяют поддерживать оптимальный микроклимат. Свод стопы оснащен резинкой для лучшей фиксации ноги и предотвращения натирания.

Состав:
шерсть - 51 %;
нейлон - 36 %;
полиэстер - 12 %;
эластан - 1 %;
Плотность: 540 г/м²



Артикул	Размер
PF-TS-53	37-39
PF-TS-54	40-42
PF-TS-55	43-46

COMFORT

Холодные зимние дни никогда не были такими комфортными, как с теплыми махровыми термоносками COMFORT с шерстяной пряжей в составе. Материалы, применяемые при производстве этих носков, обеспечивают отличную теплоизоляцию и защиту от холода при температуре до - 30 °С. Шерстяная пряжа добавляет мягкости при ходьбе, а махровая структура создает ощущение дополнительной подушки под стопой. Носки COMFORT идеально сидят на ноге благодаря удобному эластичному крою, который обеспечивает надежную фиксацию без сдавливания.

Состав:
шерсть - 40 %;
акрил - 40 %;
нейлон - 18 %;
эластан - 2 %
Плотность: 630 г/м²



Артикул	Размер
PF-TS-56	37-39
PF-TS-57	40-42
PF-TS-58	43-46

ARCTIC

Термоноски ARCTIC предназначены для использования в холодное время года в статичных условиях при низких температурах до - 25 °С. Термоноски выполнены из акрила, который отличается особой прочностью, а технология STATICHEAT улучшает кровообращение и уменьшает отечность, что обеспечивает комфорт и защиту от холода во время длительного нахождения на морозе. Зональное усиление пяточной и носочной частей способно защитить от потертостей при активном использовании.

static heat
TECHNOLOGY



Состав:
акрил - 85 %;
нейлон - 13 %;
эластан - 2 %
Плотность: 663 г/м²



Артикул	Размер
PF-TS-59	37-39
PF-TS-60	40-42
PF-TS-61	43-46

TREK ANKLE SOCKS

Треккинговые носки TREK ANKLE SOCKS вместе со спортивной обувью – идеальная пара в походах на горных маршрутах. Технология STEAMCOOLWAY и быстросохнущие волокна в составе, регулируют температуру ваших ног и эффективно отводят влагу при температуре до - 20 °С. Термоноски обладают функцией поддержки стопы и имеют двойную зональную вязку. Мягкая «резинка» в зоне голени снижает давление ботинка, и носок не сдавливает ногу.

Steam COOLway



Состав:
coolmax - 80 %;
нейлон - 17 %;
эластан - 3 %
Плотность: 663 г/м²



Артикул	Размер
PF-TS-62	37-39
PF-TS-63	40-42
PF-TS-64	43-46

ТЕРМОНОСКИ ИЗ ФЛИСА



Цвет: хаки

Артикул	Размер
PF-TS-106	40-41
PF-TS-107	42-43
PF-TS-108	44-45



Цвет: черный

Артикул	Размер
PF-TS-103	40-41
PF-TS-104	42-43
PF-TS-105	44-45

ТЕРМОНОСКИ ORGANIC WOOL SOCKS CAMEL



Состав:
шерсть с пухом верблюда - 70 %;
полиамид - 23 %; спандекс - 4 %;
лайкра - 3 %.



ТЕРМОНОСКИ ORGANIC WOOL SOCKS YAK



Состав:
шерсть с пухом яка - 70 %;
полиамид - 23 %; спандекс - 4 %;
лайкра - 3 %.



ТЕРМОНОСКИ ORGANIC WOOL SOCKS SHEEP



Состав:
шерсть - 70 %; полиамид - 23 %;
спандекс - 4 %; лайкра - 3 %.



НОСКИ CITY EXPERT MERINO



Состав:
шерсть мериноса - 70 %;
полиамид - 30 %.



Артикул	Цвет	Размер
PF-TS-89	haki	41-43
PF-TS-90		44-46

ШАТРЫ БЫСТРОСБОРНЫЕ

PF-TOR-K02/K05/K08/K09 (5 стен)



Артикул	Кол-во стен	Размеры в разложенном виде, м (д x ш x в)	S по полу, м²	Размеры в упаковке, мм	Вес в упаковке, кг	Цвет
PF-TOR-K02	5	3,4 x 3,25 x 2,30	7,6	1700 x 240 x 350	20,5	хаки, бежевый
PF-TOR-K05	5	2,8 x 2,9 x 2,08	5,6	1400 x 230 x 300	18,5	хаки, бежевый
PF-TOR-K08	5	3,4 x 3,25 x 2,30	7,6	1700 x 240 x 350	20,5	WATERFALL
PF-TOR-K09	5	2,8 x 2,9 x 2,08	5,6	1400 x 240 x 300	18,5	WATERFALL

Материалы:
крыша и стены: Oxford 240D PU1000
накидка: Oxford 210D PU2000
чехол: Oxford 600D PU1000

PF-TOR-K03/K07 (4 стены)



Артикул	Кол-во стен	Размеры в разложенном виде, м (д x ш x в)	S по полу, м²	Размеры в упаковке, мм	Вес в упаковке, кг	Цвет
PF-TOR-K03	4	2,1 x 2,1 x 2,05	4,4	1450 x 300 x 200	20	хаки, бежевый
PF-TOR-K07	4	2,1 x 2,1 x 2,05	4,4	1450 x 300 x 200	13,8	WATERFALL

Материалы:
крыша и стены: Oxford 240D PU1000
накидка: Oxford 210D PU2000
чехол: Oxford 600D PU1000

PF-TOR-K06 (6 стен)



Артикул	Кол-во стен	Размеры в разложенном виде, м (д x ш x в)	S по полу, м²	Размеры в упаковке, мм	Вес в упаковке, кг	Цвет
PF-TOR-K06	6	3,35 x 3,85 x 2,25	9,3	1860 x 400 x 400	199	бежевый, зеленый

Материалы:
крыша и стены: Oxford 240D PU1000
накидка: Oxford 210D PU2000
чехол: Oxford 600D PU1000

PF-TOR-K10 (6 стен)



Артикул	Кол-во стен	Размеры в разложенном виде, м (д x ш x в)	S по полу, м²	Размеры в упаковке, мм	Вес в упаковке, кг	Цвет
PF-TOR-K10	6	3,35 x 3,85 x 2,25	9,3	1860 x 400 x 400	18,9	WATERFALL
PF-TOR-K11	6	3,35 x 3,85 x 2,25	9,3	1860 x 400 x 400	18,9	SANDSTORM

PF-TOR-K11 (6 стен)



Материалы:
крыша и стены: Oxford 240D PU1000
накидка: Taffeta T190 PU2000
чехол: Oxford 600D PU1000

БАНИ-ПАЛАТКИ

PF-CS-01/02



Модель	Кол-во стен	Размеры в разложенном виде, м (д x ш x в)	Вместимость, м²	Размеры в упаковке, мм	Вес в упаковке, кг	Материалы
PF-CS-01, 1 слой	4	2,15 x 2,15 x 2,05	4+	1460 x 270 x 160	12,2	Оксфорд 240D PU 1000, фибергласс
PF-CS-02, 3 слоя	4	2,15 x 2,15 x 2,05	4+	1500 x 350 x 360	14	Оксфорд 240D PU 1000, фибергласс, тафта, синтепон 100 г/м2

ПОЛ ДЛЯ ШАТРА

PF-TWP-84/85/86/87

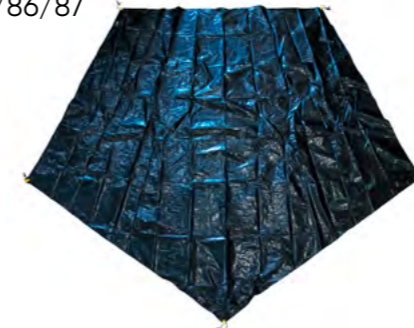

Артикул	Размеры, см	Для шатров, артикул	Плотность, г/м²
PF-TWP-84	362 x 344	PF-TOR-K02/K08	120
PF-TWP-85	254 x 254	PF-TOR-K03/K07	
PF-TWP-86	315 x 299	PF-TOR-K05/K09	
PF-TWP-87	347 x 401	PF-TOR-K06/K11/K10	

Материал: тарпаулин

СТОЙКИ СБОРНЫЕ СТАЛЬНЫЕ РЕЗЬБОВЫЕ ДЛЯ ШАТРОВ, ТЕНТОВ И ПАЛАТОК

PF-TWP-88 L-2,3 м, 2 шт.



ЗОНТ ПЛЯЖНЫЙ, С НАКЛОНОМ
PF-UB-01/02/03/04/05



Артикул	Размеры в разложенном виде, см	Ø штока, мм	Материал	Цвет
PF-UB-01	Ø 180 x 183 h	19/22	Polyester 190T	голубой
PF-UB-02	Ø 180 x 183 h	22/25	Oxford 210 D	зеленый
PF-UB-03	Ø 210 x 220 h	22/25	Oxford 210 D	бирюзовый
PF-UB-04	Ø 210 x 220 h	28/32	Oxford 210 D	голубой
PF-UB-05	Ø 240 x 230 h	28/32	Oxford 210 D	зеленый

ЗОНТ ПЛЯЖНЫЙ, ПРЯМОЙ
PF-UB-06/07/08/09/10



Артикул	Размеры в разложенном виде, см	Ø штока, мм	Материал	Цвет
PF-UB-06	Ø 180 x 183 h	19/22	Polyester 190T	голубой
PF-UB-07	Ø 180 x 183 h	22/25	Oxford 210 D	зеленый
PF-UB-08	Ø 210 x 220 h	22/25	Oxford 210 D	бирюзовый
PF-UB-09	Ø 210 x 220 h	28/32	Oxford 210 D	голубой
PF-UB-10	Ø 240 x 230 h	28/32	Oxford 210 D	зеленый

ПОДСТАВКА-ДЕРЖАТЕЛЬ ДЛЯ ПЛЯЖНОГО ЗОНТА
PF-UB-11

Материал: сталь



Длина - 40 см

ПОДСТАВКА-ДЕРЖАТЕЛЬ ДЛЯ ПЛЯЖНОГО ЗОНТА
PF-UB-12/13

Материал: полипропилен



PF-UB-12
Длина - 37 см

PF-UB-13
Длина - 30 см

ТЕНТ ТУРИСТИЧЕСКИЙ СО СТОЙКАМИ ДВУХСТОРОННИЙ

PF-AU-06/07

Материал тента и чехла:
Oxford FDY 210D PU W/P3000



ТЕНТ УНИВЕРСАЛЬНЫЙ

PF-AU-01/02/03/04/05/08/09/10

УФ-покрытие, усиленные углы
Материалы: армированный полипропилен, полипропилен

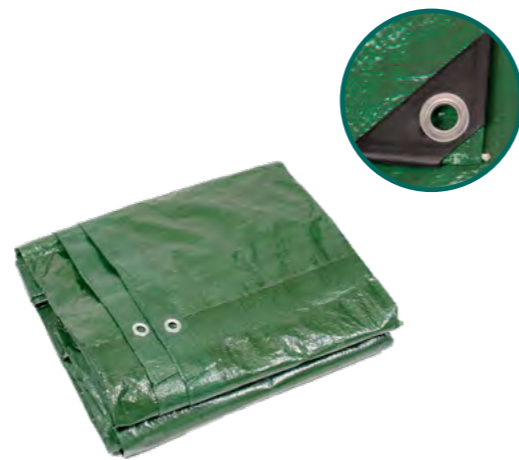

Артикул	Размеры, м	Плотность, г/м²
PF-AU-08	3 x 4	60
PF-AU-09	4 x 6	
PF-AU-10	6 x 8	
PF-AU-01	3 x 3	90
PF-AU-02	3 x 4	
PF-AU-04	4 x 6	120
PF-AU-03	3 x 4	
PF-AU-05	4 x 6	



Артикул	Размеры, м
PF-AU-06	4 x 4
PF-AU-07	4 x 6

КОЛЫШКИ ДЛЯ ПАЛАТКИ



PF-TWP-39



PF-TWP-40



PF-TWP-43



PF-TWP-44



PF-TWP-45

Артикул	Длина, мм	
PF-TWP-39	280	T-образ., со светонак.
PF-TWP-40	290	усиленный
PF-TWP-43	210	T-образ.
PF-TWP-44	180	L-образ.
PF-TWP-45	180	O-образ.

ОТТЯЖКИ ДЛЯ ПАЛАТОК СВЕТООТРАЖАЮЩИЕ С НАТЯЖИТЕЛЕМ
2,5 м (4 шт.)

PF-TWP-63/64



PF-TWP-64
Цвет: черно-оранжево-белый



PF-TWP-63
Цвет: красно-оранжево-черный

КРЮЧКИ ДЛЯ КРЕПЛЕНИЯ ПАЛАТОК К ДУГАМ ПЛАСТИКОВЫЕ (уп. 5 шт.)

PF-TWP-58



ШНУРЫ СВЕТООТРАЖАЮЩИЕ

PF-TWP-14/52/80

Диаметр: 4 мм, длина 10 м



PF-TWP-14
паракорд

КРЮЧКИ ПЛАСТИКОВЫЕ УНИВЕРСАЛЬНЫЕ ДЛЯ ПАЛАТОК И СНАРЯЖЕНИЯ (уп. 10 шт.)

PF-TWP-59



PF-TWP-52

ВЫДЕРГИВАТЕЛЬ КОЛЫШКОВ ДЛЯ ПАЛАТКИ

PF-TWP-46

Размеры: 70 x 160 мм



НАТЯЖИТЕЛИ ОТТЯЖЕК ДЛЯ ПАЛАТОК АЛЮМИНИЕВЫЕ

PF-TWP-68/69/70

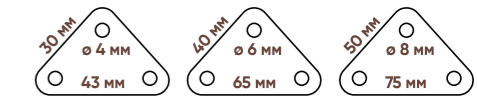

PF-TWP-68

PF-TWP-69

PF-TWP-70

РЕЗИНКА ДЛЯ РЕМОНТА ДУГ ПАЛАТОК

PF-TWP-54

Диаметр: 2,6 мм, длина 10 м



НАТЯЖИТЕЛИ ОТТЯЖЕК ПЛАСТИКОВЫЕ ДЛЯ ПАЛАТОК (уп. 10 шт.)

PF-TWP-60



PF-TWP-80



ПАЛАТКИ ЛЕТНИЕ ОДНОСЛОЙНЫЕ ALEUS PF-TSS-01/02

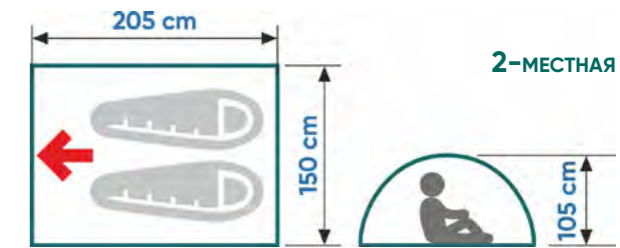

PF-TSS-01

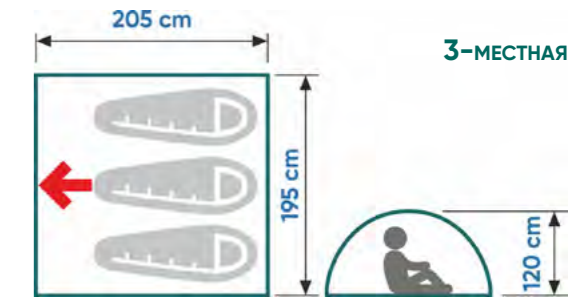

PF-TSS-02

Артикул	Размеры в разложенном виде, м	Вес, кг	Материал тента	Материал дна	Материал чехла	Дуги, \varnothing 7,9 мм
PF-TSS-01	2,05 x 1,5 x 1,05 (высота)	2,1	Polyester PU2000	Терпаулинг PE5000, 120 г/м	Polyester PU2000	фиберглас
PF-TSS-02	2,05 x 1,95 x 1,2 (высота)	2,5				

ПАЛАТКИ ЛЕТНИЕ ДВУХСЛОЙНЫЕ VENTA PF-TSS-03/04

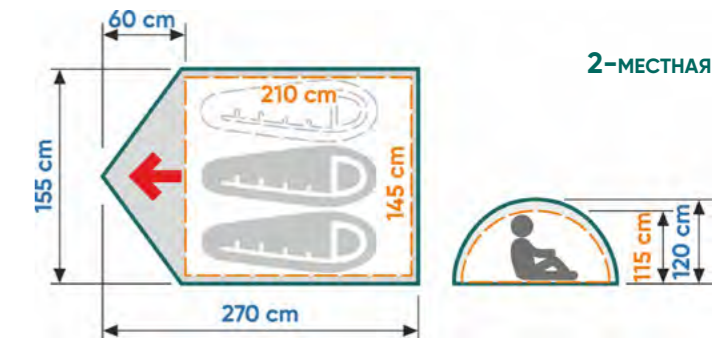

PF-TSS-03

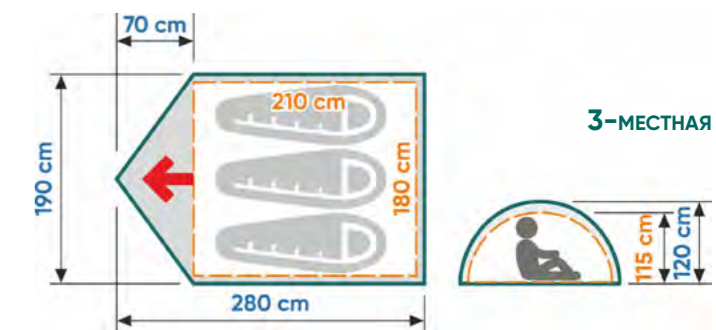

PF-TSS-04

Артикул	Размеры в разложенном виде, м	Вес, кг	Материал тента	Материал внутренней палатки	Материал дна	Материал чехла	Дуги, \varnothing 8,5 мм
PF-TSS-03	2,7 x 1,55 x 1,2 (высота)	2,7	Polyester PU2000	Polyester 190T	Терпаулинг PE5000, 120 г/м	Polyester PU2000	фиберглас
PF-TSS-04	2,8 x 1,9 x 1,2 (высота)	3,1					

ПАЛАТКИ ЛЕТНИЕ ДВУХСЛОЙНЫЕ SELENGA PF-TSS-05/06/07

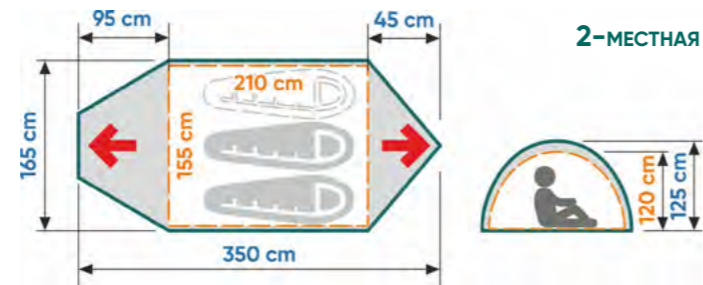

PF-TSS-05

2-МЕСТНАЯ

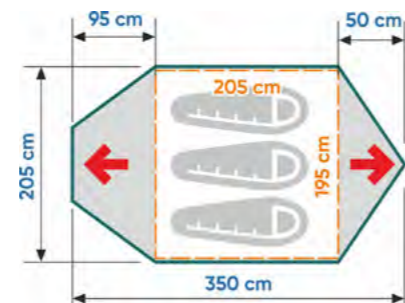

PF-TSS-06

3-МЕСТНАЯ

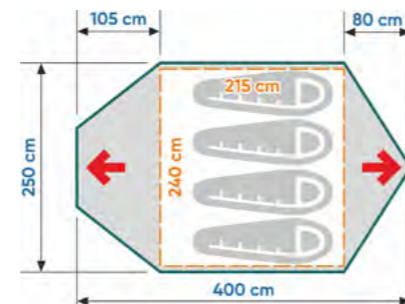

PF-TSS-07

4-МЕСТНАЯ



Артикул	Размеры в разложенном виде, м	Вес, кг	Материал тента	Материал внутренней палатки	Материал дна	Материал чехла	Дуги, фибerglass
PF-TSS-05	3,5 x 1,65 x 1,2 (высота)	3,4	Ripstop 190T PU 3000	Polyester 190T	Oxford 150D PU 1500	Ripstop 190T	ø 7,9 мм
PF-TSS-06	3,5 x 2,05 x 1,3 (высота)	4,1					ø 8,5 мм
PF-TSS-07	4,0 x 2,5 x 1,5 (высота)	5,5					ø 9,5 мм

ПАЛАТКА ЛЕТНЯЯ КЕМПИГОВАЯ ДВУХСЛОЙНАЯ УЯКОН PF-TSS-08

4-МЕСТНАЯ

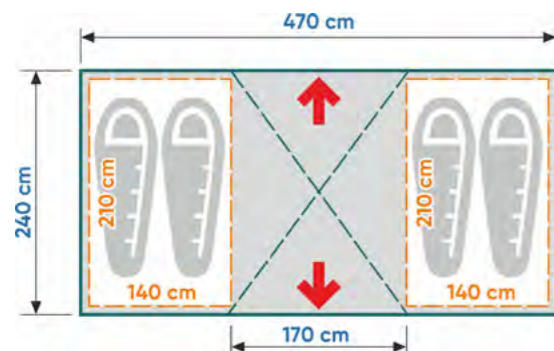

Артикул	Размеры в разложенном виде, м	Вес, кг	Материал тента	Материал внутренней палатки	Материал дна	Мат-л чехла	Дуги, ø 9,5, 11 мм	Стойки под пологом, ø 16 мм
PF-TSS-08	4,7 x 2,4 x 1,9 (высота в центре тента)	10,5	Ripstop 190T PU 3000	Polyester 190T	Oxford 150D PU 1500	Oxford 1680D	фибerglass	алюминий

ПАЛАТКА ЛЕТНЯЯ КЕМПИГОВАЯ ДВУХСЛОЙНАЯ AMUR PF-TSS-09

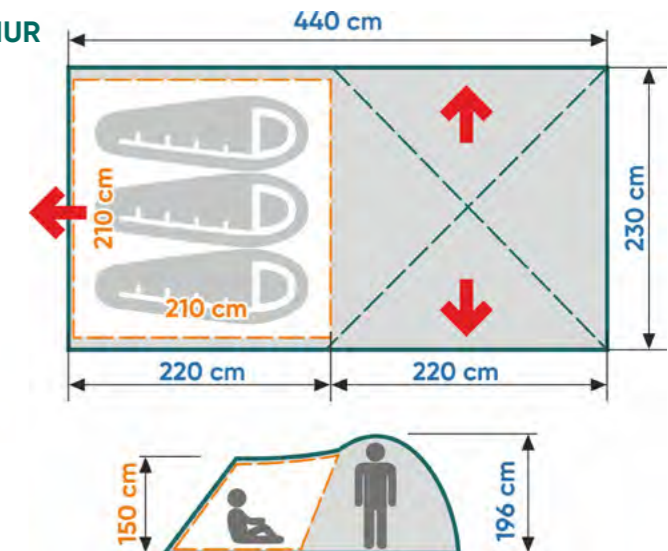

3-МЕСТНАЯ

Артикул	Размеры в разложенном виде, м	Вес, кг	Материал тента	Материал внутренней палатки	Материал дна	Материал чехла	Дуги, ø 9,5 мм
PF-TSS-09	4,4 x 2,3 x 1,96 (высота в центре тента)	9,1	Ripstop 190T PU 3000	Polyester 190T	Oxford 150D PU 1500	Oxford 1680D	фибerglass

ПАЛАТКА ЛЕТНЯЯ КЕМПИГОВАЯ ДВУХСЛОЙНАЯ ENISEY PF-TSS-10

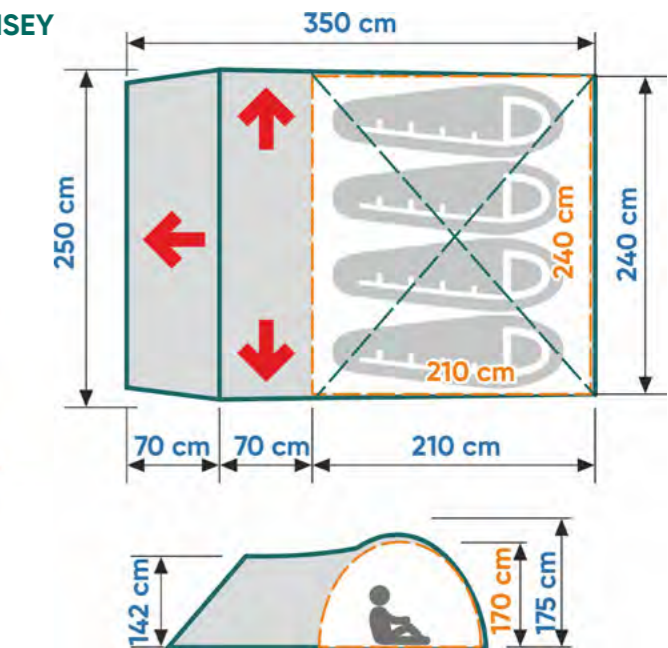

4-МЕСТНАЯ

Артикул	Размеры в разложенном виде, м	Вес, кг	Материал тента	Материал внутренней палатки	Материал дна	Материал чехла	Дуги, ø 9,5, 11 мм
PF-TSS-10	3,5 x 2,5 x 1,75 (высота в центре тента)	7,3	Ripstop 190T PU 3000	Polyester 190T	Oxford 150D PU 1500	Oxford 1680D	фибerglass

ПАЛАТКА ДУШ-ТУАЛЕТ PF-TSS-11



Артикул	Размеры в разложенном виде, м	Вес, кг	Материал палатки	Материал чехла	Дуги, ø 8,5 мм
PF-TSS-11	1,6 x 1,6 x 2,0 (высота)	2,3	Polyester PU2000	Polyester PU2000	фибerglass

СПАЛЬНЫЙ МЕШОК-КОКОН COMFORT
PF-SB-34/35



PF-SB-34

PF-SB-35

СПАЛЬНЫЕ МЕШКИ С КАПЮШОНОМ
PF-SB-48/51/53/56/57/58



PF-SB-48

PF-SB-51

PF-SB-53

PF-SB-56

PF-SB-57

PF-SB-58

Артикул	Размеры, см	Утеплитель	Подклад	Температурный режим, °С	Цвет
PF-SB-34	230 x 80 ± 5 %	Термофайбер 200 г/м ²	эпонж	до 0	темно-синий
PF-SB-35					черный
PF-SB-48	190+35 x 90 ± 5 %	Термофайбер 300 г/м ²	хлопок/бязь	-5	в ассортименте
PF-SB-51	185+35 x 90 ± 5 %	Термофайбер 400 г/м ²	флис	-20	синий
PF-SB-53		Термофайбер 600 г/м ²	флис	-30	синий
PF-SB-56	185+35 x 90 ± 5 %	Термофайбер 800 г/м ²	флис	до -40	валилек
PF-SB-57					красный
PF-SB-58					зеленый

СПАЛЬНЫЙ МЕШОК-ОДЕЯЛО PIONEER
PF-SB-38/39



СПАЛЬНЫЙ МЕШОК С ПОДГОЛОВНИКОМ FORESTER
PF-SB-30/31



СПАЛЬНЫЙ МЕШОК С ПОДГОЛОВНИКОМ TRAVELLER XL
PF-SB-32/33



СПАЛЬНЫЙ МЕШОК-ОДЕЯЛО CAMP
PF-SB-36/37



Артикул	Размеры, см	Утеплитель	Подклад	Кол-во слоев	Температурный режим, °С	Цвет
PF-SB-38	180 x 73 ± 5 %	Термофайбер 150 г/м ²	эпонж	1,5	до +10	темно-серый
PF-SB-39						темно-синий
PF-SB-30	200+35 x 75 ± 5 %	Термофайбер 200 г/м ²	эпонж	2	до +5	хаки
PF-SB-31						синий
PF-SB-32	190+35 x 85 ± 5 %	Термофайбер 300 г/м ²	эпонж	3	до 0	серый
PF-SB-33						хаки
PF-SB-36	200 x 75 ± 5 %	Термофайбер 300 г/м ²	эпонж	3	до 0	темно-серый
PF-SB-37						темно-синий

ВКЛАДЫШИ В СПАЛЬНЫЙ МЕШОК
PF-SB-41/50/54



PF-SB-41

PF-SB-50

PF-SB-54

Артикул	Размеры, см	Материал	Цвет
PF-SB-41	190 x 95	фланель	клетка
PF-SB-50	190 + 25 x 95		голубой
PF-SB-54	190 + 25 x 90	флис	хаки

ПОДУШКА САМОНАДУВАЮЩАЯСЯ
PF-KS-08
премиум



Размеры, см	Цвет
46 x 30 x 8	коричневый

ПОДУШКА ДОРОЖНАЯ НАДУВНАЯ
PF-KS-09
U-образная



Размеры, см	Цвет
31 x 22 x 9	mix

ПОДУШКА ДОРОЖНАЯ НАДУВНАЯ
PF-KS-11
прямоугольная



Размеры, см	Цвет
43 x 26 x 8	синий

КОВРИКИ САМОНАДУВАЮЩИЕСЯ
PF-KS-01/02/03/04/07
серия: premium



Артикул	Размеры, см	Вес, кг	Цвет
PF-KS-01	187 x 130 x 5	3,9	серый
PF-KS-02	188 x 59 x 10	2,9	
PF-KS-03	190 x 61 x 8	2,57	
PF-KS-04	191 x 62 x 5	2,0	
PF-KS-07	192 x 63 x 3	1,3	

PF-KS-05/06
серия: standart



Артикул	Размеры, см	Вес, кг	Цвет
PF-KS-05	191 x 62 x 5	1,8	синий/серый
PF-KS-06	192 x 63 x 3	1,37	серый

МАТРАС КЕМПИНГОВЫЙ НАДУВНОЙ
PF-KS-12
с насосом



Размеры, см	Вес, кг	Цвет
190 x 60 x 12	1,2	голубой/серый

СИДЕНЬЕ-КОВРИК
PF-ST-C04



Размеры, см	Цвет
27 x 34 x 1,6	серый/хаки



КОСМЕТИЧКИ ПВХ
PF-BC-02/04

PF-BC-06



Артикул	Размеры, мм
PF-BC-02	120 x 200 x 60
PF-BC-04	190 x 170 x 70

Размеры, мм
230 x 180 x 60

ЧЕХЛЫ ВОДОНЕПРОНИЦАЕМЫЕ
PF-WP-01

PF-WP-07



для смартфонов (6,5')
и документов

Габаритные размеры, мм
205 x 112 x 13

Габаритные размеры, мм
112 x 285 x 10

КОСМЕТИЧКИ ПВХ НА МОЛНИИ
PF-BC-22/23/24/25



Артикул	Цвет	Размеры, мм
PF-BC-22	черный	190 x 170 x 70
PF-BC-24	синий	
PF-BC-23	черный	120 x 200 x 60
PF-BC-25	синий	

PF-BC-26/27/28/29 НА МОЛНИИ



Артикул	Цвет	Размеры, мм
PF-BC-26	черный	150 x 210 x 70
PF-BC-27	оранжевый	
PF-BC-28	черный	170 x 220 x 60
PF-BC-29	оранжевый	

КОСМЕТИЧКИ-СУМКИ
PF-BC-07D/09D PF-BC-10D/12D PF-BC-15D PF-BC-16D/18D PF-BC-21D



Артикул	Цвет	Размеры, мм
PF-BC-07D	серый	160 x 250 x 80
PF-BC-09D	олива	
PF-BC-10D	серый	130 x 225 x 130
PF-BC-12D	олива	
PF-BC-15D	олива	130 x 200 x 70

Артикул	Цвет	Размеры, мм
PF-BC-16D	серый	230 x 205 x 90
PF-BC-18D	олива	
PF-BC-21D	олива	100 x 220 x 110

НАБОРЫ ЯЩИКОВ МНОГОФУНКЦИОНАЛЬНЫХ ОСОБОПРОЧНЫХ EXPEDITION BOX
30 л, 40 л, 50 л
PF-EB-01/02/03



PF-EB-01

PF-EB-03



PF-EB-02

Артикул	Цвет
PF-EB-01	графит/бежевый
PF-EB-02	черный/красный
PF-EB-03	зеленый/серый

ЯЩИКИ МНОГОФУНКЦИОНАЛЬНЫЕ ОСОБОПРОЧНЫЕ EXPEDITION BOX
PF-EB-04/05/06/07/08/09/10/11/12



Артикул	Объем, л	Размеры, мм	Цвет
PF-EB-04	30	500 x 360 x 320	графит/бежевый
PF-EB-05			черный/красный
PF-EB-06			зеленый/серый
PF-EB-07	40	600 x 360 x 320	графит/бежевый
PF-EB-08			черный/красный
PF-EB-09	50	700 x 360 x 320	зеленый/серый
PF-EB-10			графит/бежевый
PF-EB-11			черный/красный
PF-EB-12			зеленый/серый

ЯЩИКИ СКЛАДНЫЕ RUNIS С КРЫШКОЙ ОРГАНИЗАТОРОМ
16-15, 16-16



Артикул	Размеры, мм	Цвет
16-15	610 x 360 x 355	красный/черный
16-16	505 x 300 x 290	

ЯЩИКИ СКЛАДНЫЕ RUNIS С КРЫШКОЙ
16-17, 16-18



Артикул	Размеры, мм	Цвет
16-17	610 x 360 x 300	графит/серый
16-18	505 x 300 x 240	

«ФАКЕЛ»
PF-PFL-K01



Количество светодиодов, шт.	1
Источник питания	3 x AAA
Количество режимов работы	3
Вес, г	68
Габаритные размеры, мм	40 x 40 x 105
Особенности	фокусировка луча в режиме ручного фонаря

«НЕОН 2»
PF-PFL-K04



Кол-во, тип, мощность светодиодов	2 COB x 2,5 Вт
Источник питания	1 x 18650/ солнечная панель
Режимы работы	1
Вес, г	200
Габаритные размеры, мм	103 x 106 x 173
Особенности	солнечная батарея; плавное изменение яркости

«ЛУННЫЙ СВЕТ»
PF-PFL-K05/K06/K22



Количество и тип светодиодов	24 LED (K06)	36 LED (K05)	^{NEW} 48 LED (K22)
Источник питания	4 x AA	4 x AA	4 x AA
Количество режимов работы	1	3	3
Вес, г	87	104	103
Габаритные размеры, мм	135 x 135 x 19	145 x 145 x 21	145 x 145 x 20,5
Особенности	экономное энергопотребление		

«МАЯК»
PF-PFL-K09



Количество светодиодов, шт.	30
Источник питания	3 x AA
Количество режимов работы	1
Вес, г	259
Габаритные размеры, мм	85 x 85 x 125/182
Особенности	складная конструкция

BURST-60
PF-PFL-K12



Количество и тип светодиодов	60 LED
Источник питания	3 x AAA/ 1 x 18650
Режимы работы	3
Вес, г	115
Размеры, мм	115 x 115 x 54
Особенности	60 светодиодов дают яркое равномерное освещение

«КСЕНОН»
PF-PFL-K18



Кол-во, тип, мощность светодиодов	3 COB x 1,2 Вт
Источник питания	1 x 18650
Режимы работы	1
Вес, г	240
Размеры, мм	115 x 115 x 180
Особенности	USB-зарядка от сети 220 В, плавное изменение яркости

FIREBALL
PF-PFL-K19



Количество светодиодов, шт.	12 SMD
Источник питания	Li-Ion 18650 (встроен.)
Количество режимов работы	3
Вес, г	125
Габаритные размеры, мм	98 x 92
Особенности	USB-зарядка от сети 220 В



TENT LIGHT 15
PF-PFL-K20



Количество, тип, мощность светодиодов	15 LED SMD 15 Вт
Источник питания	внешний аккумулятор с напряжением питания 12 В
Режимы работы	1
Вес, г	105
Размеры, мм	75 x 75 x 128
Особенности:	кабель (длина 300 см), 2 зажима-«крокодила» с изолированными ручками

TENT LIGHT 24
PF-PFL-K21



Количество, тип, мощность светодиодов	24 LED SMD 24 Вт
Источник питания	внешний аккумулятор с напряжением питания 12 В
Режимы работы	1
Вес, г	145
Размеры, мм	104 x 104 x 160
Особенности:	кабель (длина 300 см), 2 зажима-«крокодила» с изолированными ручками

SHIMMER
PF-PFL-K10



Количество и тип светодиодов	3 LED SMD
Источник питания	3 x AAA
Режимы работы	5
Вес, г	65
Размеры, мм	65 x 65 x 35
Особенности	удобный подвес-карабин

FIRE
PF-PFL-K13



Количество и тип светодиодов	1 COB + 1 LED
Источник питания	3 x AA
Режимы работы	2
Вес, г	85
Размеры, мм	137 x 100 x 34
Особенности	два осветителя: для общего и направленного света

BRIGHT
PF-PFL-K14

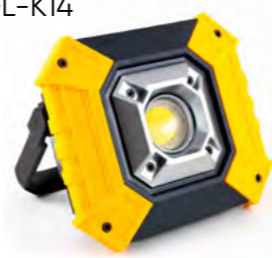

Количество и тип светодиодов	1 COB
Источник питания	2 x Li-Ion 18650 / 3 x AA
Режимы работы	3
Вес, г	260
Размеры, мм	140 x 120 x 47
Особенности	micro USB с блоком питания 220 В, пауэрбанк

LAMP
PF-PFL-K15



Светодиоды, шт.	3 LED
Источник питания	3 x AAA
Режимы работы	3
Вес, г	36
Размеры, мм	116 x 52 x 52
Особенности	простота конструкции и эффективность, цвет: mix

TRAVEL
PF-PFL-K16



Светодиоды, шт.	1 COB + 3 LED
Источник питания	3 x AAA
Режимы работы	2
Вес, г	74
Размеры, мм	95 x 62 x 34
Особенности	два осветителя, магнит, крюк на шарнире

FLASH
PF-PFL-HL64



Кол-во, тип, мощность светодиодов	1 XPE 3 Вт
Источник питания	Li-Ion (встроен.)
Количество режимов работы	7
Вес, г	88
Габаритные размеры, мм	100 x 62 x 40
Особенности	легкий вес, яркий луч света

FLOODLIGHT
PF-PFL-HL58



Кол-во, тип, мощность светодиодов	1 LED 3,5 Вт + 1 COB 7 Вт
Источник питания	Li-Ion 18650 (встроен.)
Количество режимов работы	6
Вес, г	158
Габаритные размеры, мм	152 x 60 x 55
Особенности	бесконтактное управление

GALAXY
PF-PFL-HL59



Кол-во, тип, мощность светодиодов	1 LED 12 Вт + 2 LED x 3 Вт + 1 LED 3 Вт
Источник питания	Li-Pol (встроен.)
Количество режимов работы	6
Вес, г	125
Габаритные размеры, мм	68 x 29 x 34
Особенности:	легкий вес, сверхяркий луч света, мощная батарея



LINKOS
PF-PFL-HL61



Кол-во, тип, мощность светодиодов	1 COB + 6 LED, 12 Вт
Источник питания	Li-Ion 18650 (встроен.)
Количество режимов работы	6+2
Вес, г	110
Габаритные размеры, мм	92 x 50 x 53
Особенности:	цвет желтый/белый/красный, бесконтактное управление



NARVI
PF-PFL-HL62



Кол-во, тип, мощность светодиодов	1 COB + 1 LED, 11 Вт
Источник питания	Li-Pol (встроен.)
Количество режимов работы	6
Вес, г	135
Габаритные размеры, мм	87 x 45 x 45
Особенности:	яркие светодиоды, бесконтактное управление, легкий вес



PULSAR
PF-PFL-HL63



Кол-во, тип, мощность светодиодов	2 LED 11 Вт + 2 SMD x 1 Вт
Источник питания	1 x Li-Ion / 3 x AAA
Количество режимов работы	6
Вес, г	78
Габаритные размеры, мм	58 x 32 x 45
Особенности:	легкий вес, кнопки управления светодиодами

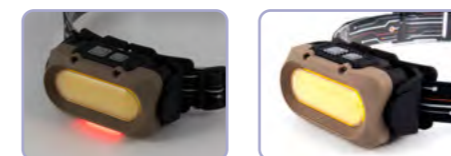

«ЛУЧ»
PF-PFL-HL14



«ЦИКЛОП-5»
PF-PFL-HL15



«ЦИКЛОП-12/21»
PF-PFL-HL16/HL17



«ЛАЗЕР»
PF-PFL-HL22



«ВОЛЬТ»
PF-PFL-HL24



«ЭОН»
PF-PFL-HL28



Количество и тип светодиодов	1 LED
Источник питания	3 x AAA
Количество режимов работы	3 + 1
Вес, г	104
Габаритные размеры, мм	40 x 65 x 50
Особенности	бесконтактное включение/выключение

Количество и тип светодиодов	5 LED
Источник питания	3 x AAA
Количество режимов работы	4
Вес, г	77
Габаритные размеры, мм	65 x 75 x 50
Особенности	низкое потребление энергии

Количество и тип светодиодов	12 LED (HL16)	21 LED (HL17)
Источник питания	3 x AAA	
Количество режимов работы	4	4
Вес, г	78	80
Габаритные размеры, мм	61 x 74 x 50	65 x 75 x 50
Особенности	низкое потребление энергии	

Количество и тип светодиодов	1 LED
Источник питания	3 x AAA
Количество режимов работы	3
Вес, г	52
Габаритные размеры, мм	78 x 58 x 45
Особенности	фокусировка луча

Количество и тип светодиодов	1 LED, 3 Вт
Источник питания	1 x Li-Pol (встроен.)
Количество режимов работы	3
Вес, г	121
Габаритные размеры, мм	100 x 60 x 55
Особенности	фокусировка луча

Количество и тип светодиодов	1 LED, 5 Вт
Источник питания	2 x Li-ion 18650
Количество режимов работы	3
Вес, г	196
Габаритные размеры, мм	80 x 76 x 55
Особенности	фокусировка луча, адаптеры на 220 и 12 В



«РОБОТ»
PF-PFL-HL18



«КОШАЧИЙ ГЛАЗ»
PF-PFL-HL19



«ФАРА»
PF-PFL-HL20



«СМИТ»
PF-PFL-HL29



RAY LIGHT JUNIOR
PF-PFL-HL30



«КВАРК»
PF-PFL-HL31



Количество и тип светодиодов	2 LED
Источник питания	3 x AA
Количество режимов работы	1
Вес, г	70
Габаритные размеры, мм	63 x 90 x 70
Особенности	два сверхярких светодиода

Количество и тип светодиодов	1 LED + 2 RED LED
Источник питания	3 x AAA
Количество режимов работы	3
Вес, г	43
Габаритные размеры, мм	35 x 60 x 42
Особенности	экономное освещение, яркий свет, режим стробоскопа

Количество и тип светодиодов	12 LED
Источник питания	встр. свинцово-кислотный 500 мА·ч
Количество режимов работы	2
Вес, г	164
Габаритные размеры, мм	85 x 88 x 73
Особенности	время непрерывной работы до 8 часов

Количество и тип светодиодов	1 LED, 5 Вт + 2 LED, 3 Вт
Источник питания	2 x Li-ion 18650
Количество режимов работы	4
Вес, г	176
Габаритные размеры, мм	55 x 93 x 40
Особенности	фокусировка луча, адаптеры на 220 и 12 В

Количество и тип светодиодов	1 COB
Источник питания	3 x AAA
Количество режимов работы	3
Вес, г	89
Габаритные размеры, мм	83 x 57 x 67
Особенности	один суперяркий COB-светодиод

Количество и тип светодиодов	1 COB + 2 RED LED
Источник питания	3 x AAA
Количество режимов работы	3
Вес, г	27
Габаритные размеры, мм	64 x 45 x 31
Особенности	очень малый вес; цвет: mix



«ЛЮКС»
PF-PFL-HL32



Количество и тип светодиодов	1 LED + 2 COB
Источник питания	1 x 18650
Количество режимов работы	4
Вес, г	100
Габаритные размеры, мм	80 x 48 x 72
Особенности	боковые COB-светодиоды увеличивают ширину светового потока



«ЛЮМЕН»
PF-PFL-HL33



Количество и тип светодиодов	1 LED + 1 COB
Источник питания	3 x AAA
Количество режимов работы	3
Вес, г	47
Габаритные размеры, мм	67 x 54 x 42
Особенности	минимальные размеры при максимальной яркости; цвет: mix



«ЛЮМИНОФОР»
PF-PFL-HL34



Количество и тип светодиодов	6 LED SMD
Источник питания	3 x AA
Количество режимов работы	1
Вес, г	60
Габаритные размеры, мм	97 x 75 x 61
Особенности	теплый свет



«РАДИАНТ»
PF-PFL-HL38



Количество и тип светодиодов	4 LED + 2 COB + 2 RED LED
Источник питания	2 x Li-Ion 18650
Количество режимов работы	3 + 2 + 2
Вес, г	122
Габаритные размеры, мм	81 x 51 x 33
Особенности	отдельные кнопки на дальний и ближний свет



RAY LIGHT
PF-PFL-HL39



Количество и тип светодиодов	1 COB, 5 Вт
Источник питания	1 x Li-Ion 18650
Количество режимов работы	4
Вес, г	136
Габаритные размеры, мм	74 x 88 x 64
Особенности	220 В, цветные светодиоды



SOL
PF-PFL-HL40



Количество, тип, мощность светодиодов	1 LED WARM (теплый свет) 12 Вт
Источник питания	2 x Li-Ion 18650
Количество режимов работы	3
Вес, г	180
Габаритные размеры, мм	84 x 43 x 76
Особенности	теплый световой поток



BIG TENZOR
PF-PFL-HL35



Количество, тип, мощность светодиодов	1 LED 5 Вт
Источник питания	Li-Ion 18650 (встроен.)
Количество режимов работы	4
Вес, г	150
Габаритные размеры, мм	123 x 28 x 35
Особенности	может использоваться в качестве налобного или ручного фонаря; есть функция регулировки светового луча, магнит



«ЛАЙТ»
PF-PFL-HL36



Количество и тип светодиодов	1 LED + 2 COB
Источник питания	2 x Li-Ion 18650
Количество режимов работы	4
Вес, г	150
Габаритные размеры, мм	79 x 73 x 82
Особенности	регулировка луча, зарядное устройство 220 В



«СТИЛЬ»
PF-PFL-HL37



Количество и тип светодиодов	1 LED + 4 COB
Источник питания	2 x Li-Ion 18650
Количество режимов работы	4
Вес, г	162
Габаритные размеры, мм	80 x 73 x 89
Особенности	регулировка луча, зарядное устройство 220 В



«ИМПУЛЬС»
PF-PFL-HL41



Количество и тип светодиодов	1 LED, 5 Вт
Источник питания	1 x Li-Ion 18650
Количество режимов работы	2
Вес, г	95
Габаритные размеры, мм	80 x 47 x 76
Особенности	зарядное устройство 220 В



«СПЕКТР»
PF-PFL-HL42



Количество и тип светодиодов	1 COB + 1 LED
Источник питания	Li-Ion 18650 (встроен.)
Количество режимов работы	2
Вес, г	88
Габаритные размеры, мм	82 x 40 x 26
Особенности	съемная с ремня конструкция; ручной и налобный фонарь; два рефлектора; магнит-держатель



«ХОЛА»
PF-PFL-HL45



Количество и тип светодиодов	1 COB
Источник питания	3 x AAA
Количество режимов работы	3
Вес, г	37
Габаритные размеры, мм	59 x 43 x 33
Особенности	1 COB-светодиод мощностью 3 Вт



«ЛУЧ-М»
PF-PFL-HL50



Кол-во, тип, мощность светодиодов	1 LED 3 Вт
Источник питания	1 x Li-Ion 18650
Режимы работы	3+1 (датчик движения)
Вес, г	105
Габаритные размеры, мм	62 x 48 x 40
Особенности	ИК-датчик включения/выключения



«ВОЛЬТ-М»
PF-PFL-HL51



Кол-во, тип, мощность светодиодов	1 LED 3 Вт
Источник питания	1 x Li-Ion 18650
Кол-во режимов работы	3+1 (датчик движения)
Вес, г	156
Габаритные размеры, мм	100 x 62 x 51
Особенности	ИК-датчик включения/выключения



SUNWING
PF-PFL-HL60



Кол-во, тип, мощность светодиодов	8 COB, 8 Вт + 1 RED COB, 0.25 Вт
Источник питания	Li-Ion (встроен.)
Количество режимов работы	5
Вес, г	120
Габаритные размеры, мм	93 x 52 x 43
Особенности	ИК-датчик включения/выключения



TAPE LIGHT
PF-PFL-HL56



Кол-во, тип, мощность светодиодов	1 LED, 1,5 Вт + 40 COB, 3 Вт
Источник питания	Li-Pol (встроен.) 800 мАч
Количество режимов работы	5
Вес, г	63
Габаритные размеры, мм	275 x 33 x 20
Особенности	светодиодная лента



SPLASH
PF-PFL-HL57



Кол-во, тип, мощность светодиодов	53 COB, 3 Вт
Источник питания	Li-Pol (встроен.) 800 мАч
Режимы работы	4
Вес, г	56
Габаритные размеры, мм	145 x 30 x 55
Особенности	светодиодная лента, белый и красный свет



SUNRISE
PF-PFL-HL53



Кол-во, тип, мощность светодиодов	1 COB 5 Вт
Источник питания	2 x Li-Ion 18650
Количество режимов работы	4
Вес, г	164
Габаритные размеры, мм	111 x 83 x 44
Особенности	широкий световой поток



FISHER
PF-PFL-HL54



Количество и тип светодиодов	1 LED WARM (теплый свет) + 2 LED UV 395 нм
Источник питания	2 x Li-Ion 18650
Количество режимов работы	4
Вес, г	145
Габаритные размеры, мм	63 x 95 x 92
Особенности	Особенности: теплый световой поток + боковые светодиоды с UV-излучением

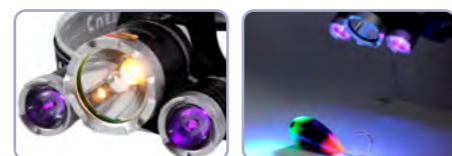

SPUTNIK
PF-PFL-HL65



Кол-во, тип, мощность светодиодов	1 LED 3 Вт + 2 COB x 2 Вт
Источник питания	2 x AAA
Кол-во режимов работы	4
Вес, г	47
Габаритные размеры, мм	65 x 33 x 39
Особенности	Особенности: отдельные кнопки управления светодиодами, мощность до 3 Вт



«ПРОТОН»
PF-PFL-HL46



Количество и тип светодиодов	1 COB + 2 RED LED
Источник питания	Li-Ion 14500 (встроен.)
Кол-во режимов работы	4
Вес, г	44
Габаритные размеры, мм	61 x 44 x 33
Особенности	Особенности: зарядное устр-во, кабель micro USB, ремень



«ПОЗИТРОН»
PF-PFL-HL47



Количество и тип светодиодов	1 COB
Источник питания	2 x 2032
Количество режимов работы	1
Вес, г	28
Габаритные размеры, мм	54 x 50 x 26
Особенности	Особенности: 1 COB-светодиод мощностью 3 Вт



«АЛЬФА»
PF-PFL-HL48



Количество и тип светодиодов	1 COB
Источник питания	3 x AAA
Количество режимов работы	1
Вес, г	35
Габаритные размеры, мм	90 x 67 x 23
Особенности	Особенности: широкий угол светового потока



«ЭКСПЕРТ»
PF-PFL-L42



корпус из анодированного алюминия

Количество и тип светодиодов	1 LED, 3 Вт
Источник питания	18650/3 x AAA
Режимы работы	3
Вес, г	111
Размеры, мм	153 x 35 x 30
Особенности:	фокусировка луча, адаптеры на 220 и 12 В

«КВАНТ»
PF-PFL-L48



Количество и тип светодиодов	9 LED
Источник питания	3 x AAA
Режимы работы	1
Вес, г	30
Размеры, мм	87 x 25 x 25
Особенности	небольшой вес

«ФОКУС»
PF-PFL-L49



Количество и тип светодиодов	1 LED
Источник питания	3 x AAA
Режимы работы	3
Вес, г	52
Размеры, мм	99 x 32 x 26
Особенности	фокусировка луча

«УРБАН»
PF-PFL-L60



Количество и тип светодиодов	1 LED
Источник питания	1 x AA
Режимы работы	1
Вес, г	40
Размеры, мм	97 x 25 x 21
Особенности	съемный ремень с карабином-застежкой и металлическим кольцом

«АУР МИНИ»
PF-PFL-L80



Количество и тип светодиодов	1 LED, 3 Вт + 1 COB, 3 Вт
Источник питания	встроен. Li-Ion 14500
Режимы работы	3
Вес, г	57
Размеры, мм	93 x 27 x 21
Особенности	micro USB с блоком питания 220 В

«БЕТА»
PF-PFL-L85



Количество и тип светодиодов	1 LED + 1 COB
Источник питания	3 x AAA
Режимы работы	2
Вес, г	52
Размеры, мм	135 x 44 x 30
Особенности	пластиковый прочный корпус; двойной светодиод

«ДИНАМО»
PF-PFL-L51



Количество и тип светодиодов	3 LED
Источник питания:	механический генератор батареи типа Lr1130 - 3 шт.
Режимы работы	1
Вес, г	61
Размеры, мм	100 x 68 x 26
Особенности	подзарядка в любое время

«ВЕГА»
PF-PFL-L53



Количество и тип светодиодов	1 LED
Источник питания	3 x AAA
Режимы работы	3
Вес, г	55
Размеры, мм	96 x 32 x 26
Особенности	фокусировка луча

«МИКРОН»
PF-PFL-L59



Количество и тип светодиодов	1 LED
Источник питания	1 x AA
Режимы работы	1
Вес, г	20
Размеры, мм	96 x 20 x 20
Особенности	корпус из прочного алюминия

ROCKET
PF-PFL-L86



Количество и тип светодиодов	1 LED
Источник питания	1 x Li-Ion 26650
Режимы работы	5
Вес, г	220
Размеры, мм	170 x 52 x 34
Особенности	высокая мощность светодиода, теплый свет

ARMORY LIGHT
PF-PFL-L87



Количество и тип светодиодов	1 LED, 15 Вт
Источник питания	1 x Li-Ion 18650
Режимы работы	1
Вес, г	200
Размеры, мм	175 x 45 x 45
Особенности:	точная фокусировка, выносной пульт управления; может использоваться как подствольный

STARSHIP
PF-PFL-L88



Количество и тип светодиодов	1 LED, 5 Вт + 2 COB, 3 Вт
Источник питания	Li-Ion 18650 (встроен.)
Режимы работы	4
Вес, г	100
Размеры, мм	145 x 103 x 37
Особенности:	фокусировка луча, магнитное крепление

«ЭЛЕКТРА-4»
PF-PFL-L56



Количество и тип светодиодов	4 LED, 1 Вт
Источник питания	свинцово-кислотный 300 мА·ч (встроен.)
Режимы работы	1
Вес, г	106
Размеры, мм	132 x 70 x 41
Особенности	аккумулятор и зарядное устройство встроены в корпус

«ЭЛЕКТРА-7»
PF-PFL-L57



Количество и тип светодиодов	7 LED, 1,75 Вт
Источник питания	свинцово-кислотный (встроен.) 500 мА·ч
Режимы работы	1
Вес, г	148
Размеры, мм	155 x 76 x 48
Особенности	аккумулятор и зарядное устройство встроены в корпус

«ЭЛЕКТРА-15»
PF-PFL-L58



Количество и тип светодиодов	15 LED, 3,75 Вт
Источник питания	свинцово-кислотный (встроен.) 500 мА·ч
Режимы работы	3
Вес, г	185
Размеры, мм	185 x 95 x 52
Особенности	аккумулятор и зарядное устройство встроены в корпус

STREAMLIGHT
PF-PFL-L89



Количество, тип, мощность светодиодов	1 LED 15 Вт
Источник питания	1 x Li-Ion 26650/18650/3xAAA
Режимы работы	3
Вес, г	158
Размеры, мм	159 x 39 x 30.5
Особенности:	фокусировка луча



«РЭЛЕЙ»
PF-PFL-L72



«АТУМ»
PF-PFL-L73



«СЕЛЕНА»
PF-PFL-L76



Количество и тип светодиодов	1 LED + 40 LED + 20 RED LED
Источник питания	2 x 18650 (встроен.)
Режимы работы	4
Вес, г	350
Размеры, мм	168 x 96 x 93
Особенности	зарядное устройство 220 В

Количество и тип светодиодов	1 LED, 5 Вт + 8 LED, 2 Вт
Источник питания	Li-ion 18650 (встроен.)
Режимы работы	3
Вес, г	275
Размеры, мм	180 x 135 x 95
Особенности	зарядное устройство 220 В

Количество и тип светодиодов	1 LED, 5 Вт + 1 COB, 5 Вт
Источник питания	Li-ion 18650
Режимы работы	2
Вес, г	100
Размеры, мм	180 x 100 x 90
Особенности	зарядное устройство 220 В



СТОЙКА ДЛЯ
ТЕРМОНОСКОВ
MB-SE-19



Размеры, мм
515 x 510 x 1900

СТОЙКА
ДЛЯ РЕПЕЛЛЕНТОВ
ИЗ ГОФРОКАРТОНА
PF-RR-01



Размеры, мм
300x250x1800

ПОДСТАВКА ДЛЯ МУЛЬТИТУЛА С МАГНИТОМ,
НЕРЖ. СТАЛЬ
PF-SE-100





